

The Genuine. The Original.



Destiny™ 1200

Modelo/Modèle 8030/8030H

Abridores de cadena y de correa

Ouvre-portes à chaîne et courroie

- Control remoto CodeDodger® para una seguridad máxima
- Se debe instalar el sistema Safe-T-Beam® para cerrar la puerta.
- Compatible con los sistemas Homelink® y Car2U®
- Sistema de 2 bombillas
- La función de detección de movimiento activa las luces
- Consola de pared
- Fácil de programar
- Télécommande codedodger® avec ultra de la sécurité
- Le système Safe-T-Beam® doit être installé pour fermer la porte.
- Compatible Homelink® et Car2U®
- Système à 2 ampoules
- La fonctionnalité de détection de mouvement active l'éclairage
- Console murale
- Programmation aisée

Para obtener respuestas y asistencia

Pour des réponses et de l'aide

1.800.929.3667

o visite la página/ ou rendez visite à
www.OverheadDoor.com

ADVERTENCIA: Para reducir el riesgo de lesión a personas o daños a la propiedad utilice este abre puertas únicamente una puerta seccional o de una pieza.

MISE EN GARDE: Pour ramener le risque de dommages aux personnes ou de dommages matériels - utilisez cet ouvreur seulement avec une porte d'une seule pièce ou sectionnelle.



**Instalador: Deje este manual con el propietario.
Installateur : laissez ce manuel au propriétaire de la maison**

Manual de operación y de mantenimiento Opération et manuel de maintenance

Guarde este manual para referencia futura.
Conservez ce manuel pour vous y référer ultérieurement.

CARACTÉRISTIQUES DU PORTIER ÉLECTRIQUE



CodeDodger® 2 Accédez au système de sécurité

Une nouvelle génération de système de chiffrement supérieur qui rehausse la sécurité du portier électrique en modifiant constamment le code d'accès avec chaque utilisation de la télécommande. Le portier électrique répond une seule fois à chaque nouveau code. Un code d'accès copié à partir d'un système en marche et entré une nouvelle fois ne pourra contrôler le portier électrique.



Console murale de série III

Permet d'activer le portier électrique à partir de l'intérieur du garage. La console murale est dotée d'un voyant lumineux et des touches suivantes : Ouvrir/Fermer, Sure-Lock™ et contrôle indépendant de l'éclairage.



Elle est compatible avec la fonction **Car2U**®. Consulter les instructions de programmation à la page 8, puis suivre les instructions de **HomeLink**® ou **Car2U**® dans le guide de l'utilisateur de votre véhicule.

CARACTÉRISTIQUES DE SÉCURITÉ



Système d'inversion sans contact Safe-T-Beam® (STB)

Projette un rayon invisible le long de l'ouverture de la porte. La porte s'arrête et inverse sa course pour s'ouvrir complètement si ce rayon est obstrué. Les DEL sur le moteur et sur le STB affichent un code d'autodiagnostic en cas de problème.

Système d'inversion par contact Safe-T-Reverse®

Arrête automatiquement la fermeture de la porte et inverse sa direction dans les deux secondes suivant le contact d'un objet.

Commande Automatique ForceGuard™

Définit automatiquement la force requise pour ouvrir et fermer complètement la porte en fonction d'une sécurité maximale.

Système de surveillance Watch Dog™

Surveille le système Safe-T-Beam® pour s'assurer de son bon fonctionnement; arrête automatiquement la fermeture de la porte et inverse sa direction lorsqu'un problème est détecté.



Déverrouillage manuel d'urgence

Permet de déverrouiller manuellement la porte du portier électrique. Utilisé lors d'une panne de courant ou d'une autre urgence pour permettre l'ouverture et la fermeture manuelle de la porte.



Programmation électronique SmartSet™

Programmation facile permettant de régler la vitesse d'ouverture, les limites, la force et de programmer d'autres télécommandes.



Système d'éclairage automatique

Système d'éclairage à deux ampoules fournissant jusqu'à 200 W d'éclairage pour des sorties et des entrées sécuritaires pendant la nuit. **S'ALLUME** lorsque la porte est activée et **s'ÉTEINT** automatiquement quatre minutes plus tard.



Détection de mouvement intégrée (Disponible sur certains modèles)

Certains modèles sont dotés d'un moteur auquel est intégré un système de détection de mouvement. L'éclairage **s'ALLUME** automatiquement lorsqu'un mouvement est détecté, permettant ainsi un déplacement plus sécuritaire dans le garage. L'éclairage **s'ÉTEINT** après quatre minutes d'inactivité.

TABLE DES MATIÈRES

Section	Page
Information sur la sécurité	(Voir la page 2 dans espagnole)
Caractéristiques de l'ouvre-porte & Caractéristiques de sécurité	1
Table des matières	2
Installation	
Instructions d'installation importantes	3
1 Programmation des limites & de la force	4-5
<i>Le test d'inversion au contact</i>	6
2 Programmation télécommandée	7
<i>Programmation de HomeLink® ou Car2u®</i>	8
Référence	
3 Illustrations d'installations typiques	(Voir les pages de l'anglais 11-13)
4 Vue d'ensemble des contrôles de la tête d'alimentation	9
5 Vue d'ensemble des télécommandes et des options	10-11
<i>Télécommandes perdues ou volées</i>	10
<i>Caractéristiques d'CodeDodger®</i>	11
<i>Ouvre-portes installées précédemment</i>	11
6 Entretien & Dépannage	12-20
<i>Routine d'entretien mensuelle</i>	12
<i>Équilibre de la porte</i>	12
<i>Vérification du système Safe-T-Beam®</i>	12
<i>Test de contact pour l'inversion de la porte</i>	13
<i>Changer les ampoules</i>	13
<i>Détecteur de mouvement - vue d'ensemble</i>	14
<i>Régler - Ouvrir/Fermer la limite du trajet</i>	14
<i>Verrouillage/déverrouillage du chariot</i>	14
<i>Console sur le mur</i>	15
<i>Facultatif - installation duelle de console de mur</i>	15
<i>Chaîne ou ajustement de tension de courroie</i>	16
<i>Remplacement de la pile</i>	16
<i>Guide du réglage de la vitesse</i>	17
<i>Guide du réglage de la force</i>	18
<i>Guide de dépannage - Fonctionnement</i>	19-20
<i>Guide de dépannage – les DEL de la tête d'alimentation</i>	20

L'OUVREUR **DOIT** ÊTRE INSTALLÉ AVEC LA
COMMAND MURALE INCLUSE.

LE SYSTÈME D'INVERSION DE SÉCURITÉ
Safe-T-Beam® **DOIT** ÊTRE INSTALLÉ POUR
POUVOIR FERMER LA PORTE.

Une fois l'opener ; l'assemblée physique et l'installation de s a été accomplie commencent ici.

Il n'y a aucune étape d'assemblée ou d'installation incluse en ce manuel. S'il y a lieu une affiche d'installation votre contact de Ribbon Distributor.

Les tâches d'assemblage mécanique suivantes doivent être accomplies avant de poursuivre.

- Le moteur et le rail sont boulonnés l'un à l'autre
- L'extrémité de rail est fixée à une parenthèse d'en-tête qui est attachée à l'en-tête de porte de garage
- Le moteur est fixé à un cadre de support suspendu à partir du plafond ou des solives du plafond
- Les deux morceaux du bras de porte sont assemblés et fixés à la porte de garage
- Les capteurs Safe-T-Beam® sont installés et câblés
- La console murale est installée et câblée (*Illustrée à la page 15*)
- Le chariot est engagé dans la chaîne ou dans la courroie d'entraînement
(*Une illustration est montrée à la page 11 de la section anglaise*)
- Le moteur est branché dans une prise électrique approuvée

Commencer la programmation en définissant les limites (voir la page suivante).

UNE AFFICHE D'INSTALLATION DE VERSION DE PDF EST DISPONIBLE À WWW.OVERHEADDOOR.COM

IMPORTANTES INSTRUCTIONS D'INSTALLATION

AVERTISSEMENT: POUR RÉDUIRE LES RISQUES DE BLESSURES GRAVES OU DE MORT:

1. **LIRE ET SUIVRE ATTENTIVEMENT TOUTES LES INSTRUCTIONS D'INSTALLATION, DE FONCTIONNEMENT ET TOUTES LES CONSIGNES DE SÉCURITÉ.** (Si vous avez des questions ou si vous ne comprenez pas les instructions ci-incluses, veuillez contacter Overhead Door ou votre distributeur Overhead Door local).
2. Installer uniquement sur une porte de **garage à section** correctement équilibrée. Une porte mal équilibrée pourrait entraîner de graves blessures. Demander à un revendeur agréé Overhead Door de se charger des réparations des câbles, des ressorts et de toute autre quincaillerie **avant** l'installation de l'ouvreur.
3. Enlever toutes les cordes puis enlever ou désactiver tous les verrous de la porte avant d'installer l'ouvreur de la porte de garage.
4. Dans la mesure du possible, installer l'ouvreur de la porte à **7 pi (2,13 m) ou plus** au-dessus du sol. Pour les produits dotés d'un déclenchement d'urgence, installer le déclenchement d'urgence à une hauteur de 6 pi (1,83 m) au-dessus du sol.
5. **NE PAS** raccorder l'ouvreur à la source d'alimentation avant l'étape en donnant l'instruction.
6. Placer le bouton de la commande:
 - En vue de la porte.
 - À une hauteur minimale de 1,5 m afin que les jeunes enfants ne puissent pas l'atteindre, et
 - Loin de toutes pièces mobiles de la porte.
7. Placer l'étiquette **d'AVERTISSEMENT de risque** de coinçage à proximité du bouton de la commande. Installez l'étiquette de déverrouillage de secours sur ou près du dispositif de déverrouillage de secours.
8. Après avoir installé l'ouvre porte, la porte de garage **doit inverser** sa course au contact d'un objet de 1 1/2 po (4 cm) (colombe de 2 sur 4) posé à plat sur le sol.



FONCTION DE LA PROTECTION INFRAROUGE

1. Lorsque la porte du garage s'ouvre, son mouvement ne sera pas influencé si le Safe-T-Beam® est obstrué.
2. Si le Safe-T-Beam® est obstrué avant que la porte du garage se ferme complètement, la porte ne fermera pas.
3. Lorsque la porte du garage se ferme, si le Safe-T-Beam® est interrompu par une personne ou un obstacle, la porte du garage arrêtera sa descente et inversera automatiquement à sa position complètement ouverte.
4. Enlevez l'obstruction du Safe-T-Beam®.
5. Si le système Safe-T-Beam® échoue, perd de son intensité, ou est installé de manière incorrecte, appuyez et tenez le bouton "Ouvrir/Fermer" de la console du mur jusqu'à ce que la porte est atteinte sa position de fermeture complète. Si vous lâchez le bouton "Ouvrir/Fermer" sur la console du mur pendant le mouvement de fermeture, la porte inversera automatiquement à sa position complètement ouverte.

1 PROGRAMMATION DES LIMITES ET DE LA FORCE

(Suite de l'affiche sur l'installation, si fournie)

RÉGLER & VÉRIFIER LES LIMITES ET LA FORCE

Les **positions limites de porte OUVERTE** (levée) et **FERMÉE** (abaissée) sont contrôlées à partir de réglages effectués sur le panneau situé dans la partie inférieure du moteur. Commencer à l'étape 1 et continuer jusqu'à l'étape 10. **Porte Force** sont définis dans le cycle final d'ouverture/fermeture de ces étapes. Le moteur règle automatiquement le déplacement de la porte à une vitesse lente si la distance entre les limites est inférieure à 1,8 m (6 pi). Lorsque les limites et la force sont programmées, **NE PAS** utiliser la  ou  les touches pour ouvrir ou fermer la porte.

A) LIMITE DE COURSE DE FERMETURE DE PORTE

NOTE : Si la balle n'a pas été engagée au chariot, faites tellement maintenant.

Veillez noter qu'il y a un seconde temps mort 30 **entre chaque** étape de programmation.

Un temps mort de programmation pendant ces étapes s'est produit quand deux LED de clignotant **ROUGES** apparaissent. En cas d'un temps mort remettez en marche svp à l'étape 1.

4

REMARQUE: Si les deux DEL s'allument **ROUGE** en ce moment; le menu de programmation des limites n'a pas été entré correctement. Vous devez sortir de la programmation et le recommencer.
Pour sortir la fonction de programmation attendez 30 secondes la programmation à chronométrer dehors.



1

APPUYEZ et TENEZ

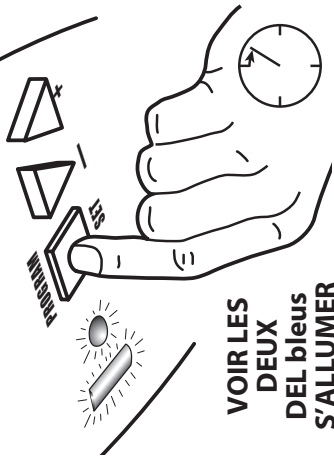

2

RELÂCHEZ

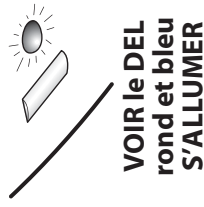

3

APPUYEZ et RELÂCHEZ

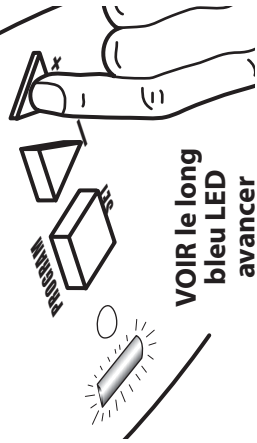

Si la LED ROUGE avance - ARRÊTEZ et sortez la programmation.

5

APPUYEZ et TENEZ jusqu'à ce que la porte SOIT ENTièrement FERMÉE alors LIBÉREZ

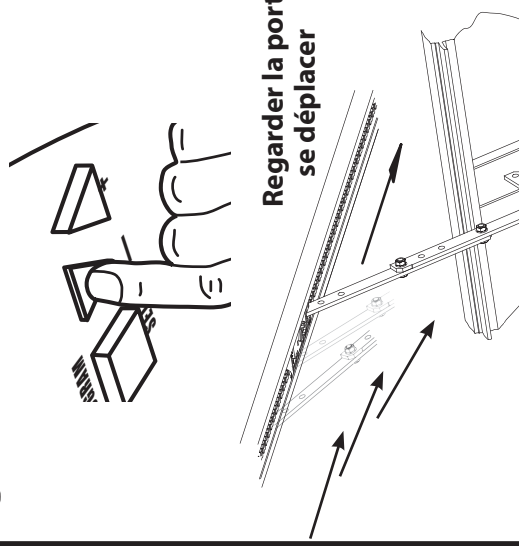

REMARQUE : L'actionnement et l'arrêt de la porte peuvent être activés en utilisant l'une ou l'autre de ces touches   jusqu'à ce que la porte soit dans la position *ouverte* ou *fermée* correcte.

AVERTISSEMENT

- Assurez-vous que la porte est en vue et l'espace libre des obstacles et des personnes d'éviter le préjudice ou les dommages matériels.
- N'actionnez pas cette unité à partir de la console de mur avant que des LIMITES et la FORCE soient placées. Les dommages graves à l'ouvreur peuvent se produire.
- La balle de chariot DOIT être engagée au chariot AVANT des limites d'arrangement. Voir l'affiche d'installation (si si) ou référez-vous aux page 14.

B) OUVRIR LA LIMITE DU TRAJET

6 APPUYEZ et RELÂCHEZ

APPUYEZ et RELÂCHEZ

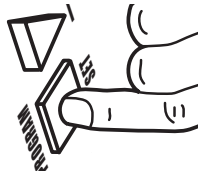

VOYEZ le long clignotant du bleu LED

7 APPUYEZ et prise jusqu'à ce que la porte soit ENTièrement OUVERTE LIBÈREMENT alors

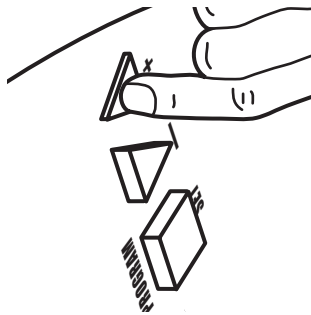

Regarder la porte se déplacer

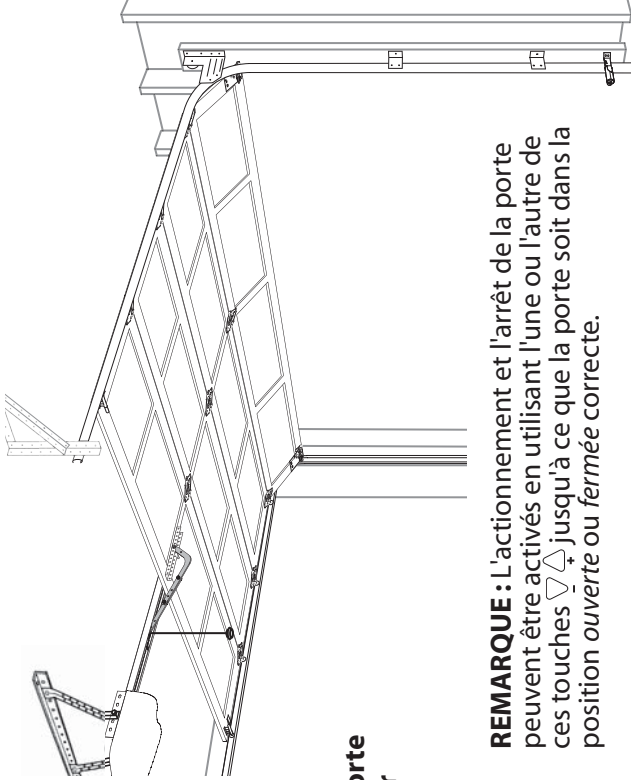
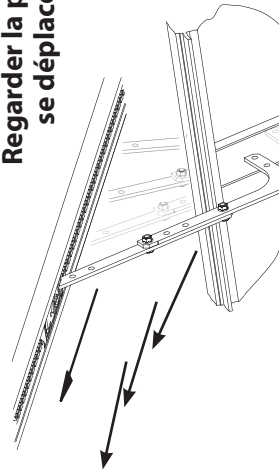

REMARQUE : L'actionnement et l'arrêt de la porte peuvent être activés en utilisant l'une ou l'autre de ces touches ∇ \triangle jusqu'à ce que la porte soit dans la position ouverte ou fermée correcte.

8 APPUYEZ et RELÂCHEZ

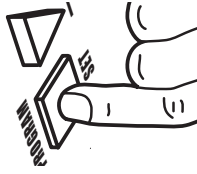

Les limites de la porte sont programmées.

Les deux bleus instantanés de LED et vont AU LOIN.

Passer à l'étape 9 DÉFINIR LA FORCE.

9 RÉGLER LA FORCE

La force est réglée automatiquement lors de la première FERMETURE/OUVERTURE complète de la porte.

Sur la console de mur APPUYEZ et RELÂCHEZ

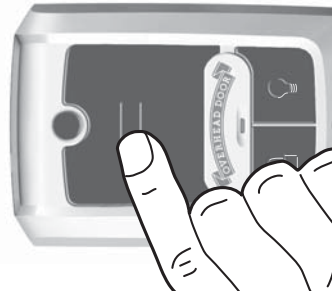

LA PORTE SE REFERME

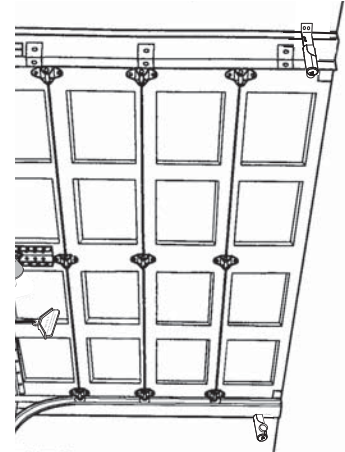

10

Sur la console de mur APPUYEZ et RELÂCHEZ

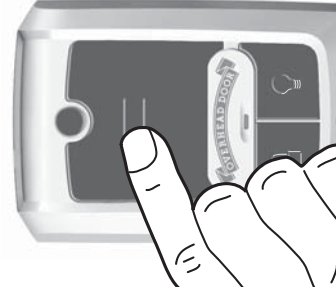

LA PORTE S'OUVRE

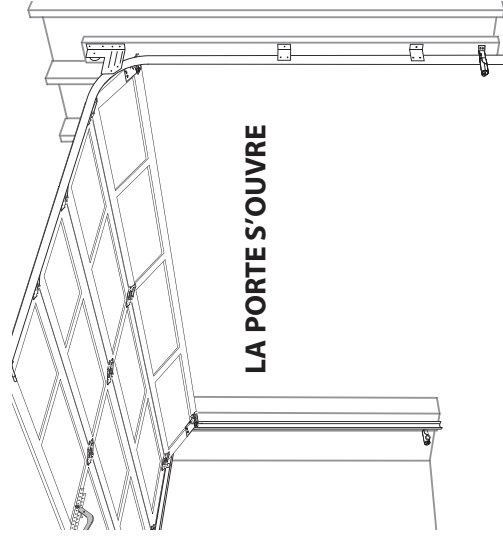

Réalisez un ESSAI réussi d'INVERSE de CONTACT et continuer avec la programmation des télécommandes.

REMARQUE: Pour réinitialiser les paramètres de LIMITE, répéter les étapes 1 à 10.

LE TEST D'INVERSION AU CONTACT

Les arrangements de force et de limite à la page précédente DOIVENT ÊTRE ACCOMPLIS avant l'essai d'inverse de contact.

1. Le test.

- Ouvrez la porte du garage à l'aide de la console sur le mur.
 - Placez une planche 2 "x 4" (à plat) sous le **centre de l'ouverture de la porte de garage**.
- Fermez la porte du garage à l'aide de la console sur le mur.
- Lorsque la porte fait contact avec la planche, la porte doit s'arrêter (**dans les 2 secondes**) et inverser sa direction en position ouverte.

2. Adjustment.

- Si la porte:
 - Des arrêts avant qu'il entre en contact avec le panneau 2 x 4, il peut simplement répondre à une limite incorrectement établie. Renvoyez aux pages 6-7 et répétez les étapes 1 à 10 pour corriger limite basse.
 - Les arrêts après avoir entré en contact avec le panneau 2 x 4 et ne le renverse pas peuvent avoir besoin d'un ajustement au limite basse. Renvoyez aux pages 6-7 et répétez les étapes 1 à 10 pour corriger limite basse.
- Faites le test à nouveau. Répétez au besoin jusqu'à ce que la porte inverse après avoir touché la planche.

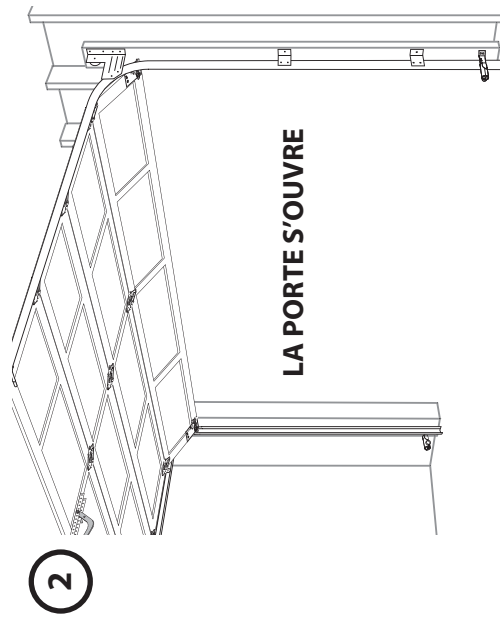

2

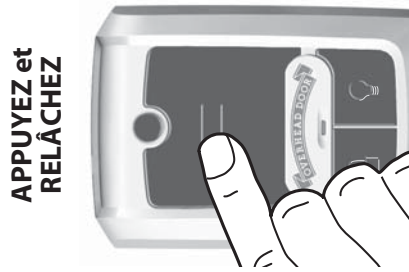

3

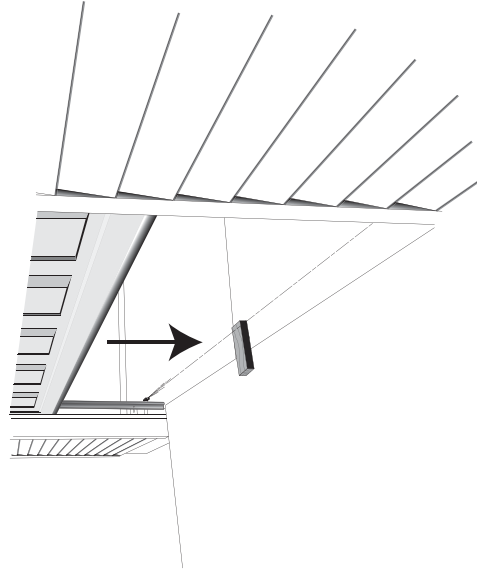

4

⚠ AVERTISSEMENT

Une porte mobile peut causer des dommages ou la mort sérieux.
1. Maintenez les personnes dégagées de l'ouverture tandis que la porte se déplace.

2. Ne permettez pas aux enfants de jouer avec l'ouvreur, y compris la console de mur, l'extérieur, ou le clavier numérique sans fil.

3. Pendant la programmation, l'ouvreur de porte pourrait commencer à fonctionner, ainsi restez à partir de la porte mobile et de ses pièces.

Sur la console de mur
APPUYEZ et RELÂCHEZ

1

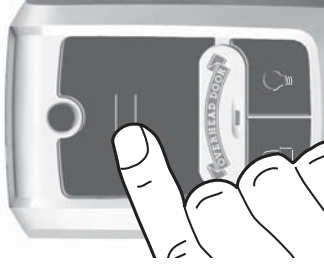

Une fois l'essai d'inverse de contact est complet continuent les extérieurs de programmation sur la prochaine page

2 PROGRAMMATION DE LA TÉLÉCOMMANDE À LA TÊTE D'ALIMENTATION

Apporter la ou les télécommandes près du moteur. Commencer à l'étape 1 et continuer jusqu'à l'étape 7 pour chaque touche à programmer.

REMARQUE : Les instructions qui suivent sont destinées à la ou aux télécommandes fournies avec ce portier électrique. Cette télécommande est pré-réglée pour être utilisée avec le système d'accès de sécurité **CodeDodger®**.
2. Consulter la page 10 pour obtenir plus d'informations sur les télécommandes **CodeDodger® 1 et 2** et sur la manière de passer de **CodeDodger® 2** à **CodeDodger® 1**. Consulter la page 8 pour les instructions de programmation avec les télécommandes **CodeDodger® 1**.

1 APPUYEZ et TENEZ



VOIR LES DEUX DEL bleus S'ALLUMER

2

RELÂCHEZ



VOIR le DEL rond et bleu S'ALLUMER

3

APPUYEZ et RELÂCHEZ

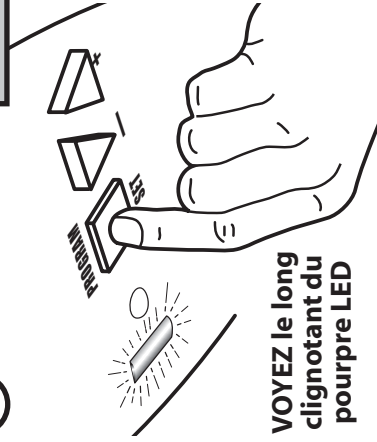

VOYEZ le long clignotant du pourpre LED

4

APPUYEZ et RELÂCHEZ

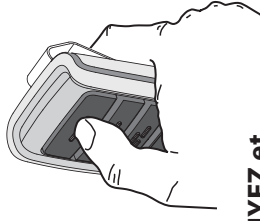

VOIR les deux DEL S'ALLUMER pourpre fermes

5

APPUYEZ et RELÂCHEZ



VOIR les deux DEL clignoter bleu

6

VOIR les deux DEL S'ÉTEINDRE

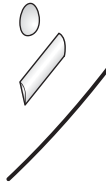

7

APPUYEZ et RELÂCHEZ



La prochaine fois que vous appuyez sur la télécommande, elle fera fonctionner la porte.

Répéter au besoin pour d'autres télécommandes.

La programmation de base du moteur est terminée.
Le portier électrique est prêt à l'usage.

AVERTISSEMENT

Une porte mobile peut causer des dommages ou la mort sérieux.
1. Maintenez les personnes dégagées de l'ouverture tandis que la porte se déplace.

2. Ne permettez pas aux enfants de jouer avec l'ouvreur, y compris la console de mur, l'extérieur, ou le clavier numérique sans fil.

3. Pendant la programmation, l'ouvreur de porte pourrait commencer à fonctionner, ainsi restez à partir de la porte mobile et de ses pièces.

FACULTATIF - PROGRAMMATION POUR ACTIONNER LA TÊTE EXTÉRIEURE DE HOMELINK®, DE CAR2U®, OU D'CODEDODGER® 1 ET CLAVIERS NUMÉRIQUES SANS FIL DE LA SÉRIE II

Pour accomplir quelconque d'entre ces tâches vous DEVEZ avoir au moins un bouton d'extérieur de Overhead Door **CodeDodger® 2** déjà programmé à la tête de puissance.

Homelink® ou Car2U®: Vous devez également avoir votre **Homelink®** ou présent de véhicule permis par Car2U® et leur.

Extérieur de Overhead Door: Vous devez également avoir votre Overhead Door **CodeDodger® 1** extérieur actuel.

Clavier numérique sans fil de Overhead Door: Vous devez également avoir votre clavier numérique sans fil de Overhead Door installé et un PIN déjà programmé dans le clavier numérique. Les instructions sans fil de clavier numérique du clavier numérique de radio d'Overhead Door **CodeDodger® 2** viendront avec des instructions de programmation.

1 APPUYEZ et TENEZ

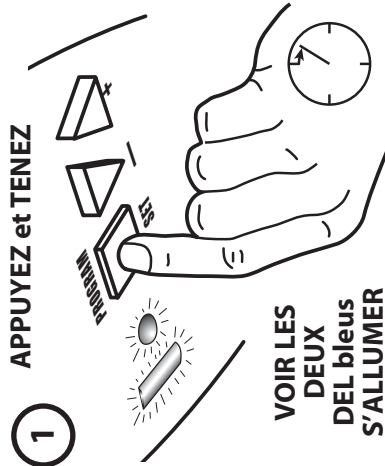

VOIR LES DEUX DEL bleus S'ALLUMER

2 RELÂCHEZ

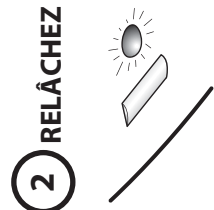

VOIR le DEL rond et bleu S'ALLUMER

3 APPUYEZ et RELÂCHEZ

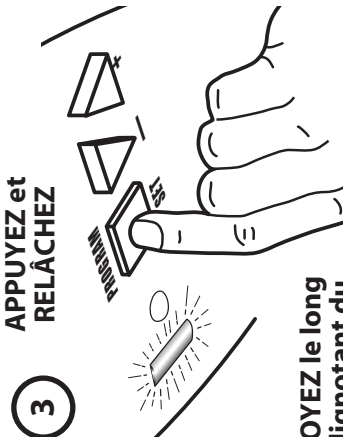

VOYEZ le long clignotant du pourpre LED

4

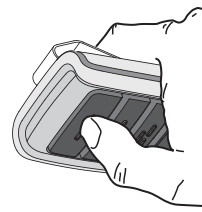

VOIR les deux DEL S'ALLUMER pourpre fermes

APPUYEZ sur une touche déjà apprise sur la télécommande. Si vous êtes incertain qui extérieur que vous avez pour voir la page 11. La télécommande doit être automatisée pour utiliser **CodeDodger® 2**.

Programmation Homelink® ou Car2U®

5 APPUYER sur la touche **Homelink®** à deux reprises.

6 Test. Répéter l'opération si nécessaire pour tout autre véhicule **activé pour Homelink®**.

5 Pour les véhicules activés pour **Car2U®**, suivre les instructions **Car2U®**.

6 Test. Répéter l'opération si nécessaire pour tout autre véhicule activé pour **Car2U®**.

Programmation de la télécommande ou du clavier sans fil CodeDodger® 1

Overhead Door CodeDodger® 1

5 Sur la télécommande **CodeDodger® 1** APPUYER sur et RELÂCHER une touche. La longue DEL **pourpre** reste ALLUMÉE.

6 Sur la télécommande **CodeDodger® 1** APPUYER sur et RELÂCHER la même touche.

Les deux DEL sur **le moteur** doivent s'ALLUMER et PASSER au **bleu**. La pression suivante sur la télécommande actionne la porte.

7 Test. Répéter l'opération si nécessaire pour toute autre télécommande **CodeDodger® 1**.

Clavier sans fil Overhead Door CodeDodger® 1

5 Entrer le NIP du **clavier sans fil**.

6 Appuyer sur la touche **DEL du moteur** pendant 1 seconde, puis relâcher et observer la longue DEL du moteur s'allumer et passer au **pourpre**.

7 Encore la presse **boutonnet** et la prise se libèrent et voient sur le powerhead le **bleu** instantané de les deux LED.

8 Maintenir appuyée la touche de nouveau et le portier électrique sera activé

9 Attendre 30 secondes, entrer le NIP et appuyer sur la touche pour vérifier le fonctionnement.

Toute la programmation en option est terminée. Le portier électrique est prêt à l'usage.

4 VUE D'ENSEMBLE DES COMMANDES DE LA TÊTE D'ALIMENTATION

Cette section décrit les simples fonctions de programmation. Utilisez cette page pour vous familiariser avec les boutons et voyants lumineux DEL utilisés pour programmer l'ouvre-porte.

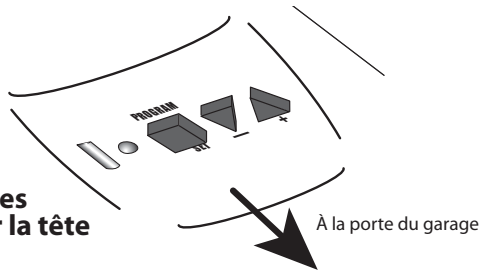

Emplacement des commandes sur la tête d'alimentation.

FIG. 4-1 Trouvez les boutons de contrôle

Il y a trois boutons et deux lumières (DEL) sur la tête d'alimentation.

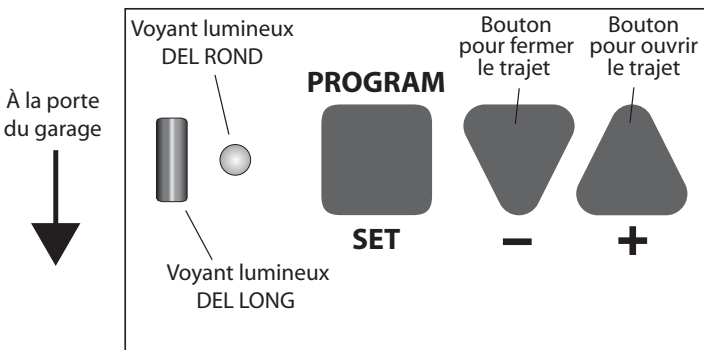

FIG. 4-2 Boutons de commande

Chacun des boutons sert à entrer et à compléter la programmation de l'installation. Les DEL indiquent l'état ou un changement de fonction en illuminant ALLUMÉ, ÉTEINT, ou ALLUMÉ clignotant dans l'une de trois couleurs différentes: BLEU, ROUGE ou POURPRE.

Tout au long des instructions dans ce manuel, les boutons et les DEL sont également affichés sous forme d'icônes.

Boutons

Nom	Forme	Utilisation
Bouton de commande		Entre et sélectionne les menus de programmation
Le bouton Fermer le trajet		multifonction; déplace la porte, avance dans les menus
Le bouton Ouvrir le trajet		multifonction; déplace la porte, avance dans les menus

Couleurs DEL

Rouge rond		et		Rouge long
Pourpre rond		et		Pourpre long
Bleu rond		et		Bleu long

Vue d'ensemble de la programmation

Il y a quatre menus pour programmer la tête d'alimentation:

- Télé programmation (menu par défaut)
- Programmation des limites
- Programmation de la vitesse*
- Programmation de la force*

Voir les étapes de programmation des télécommandes et des limites dans les pages suivantes.

*Les paramètres de la force et de la vitesse sont réglés en usine et ne nécessitent normalement pas de programmation. Les instructions de programmation personnalisée pour la vitesse et la force sont situées dans la section Dépannage de ce manuel.

Voici les étapes de base pour entrer dans les quatre menus de programmation:

1. Appuyez et tenez la touche jusqu'à ce que les deux lumières BLEUES S'ALLUMENT, puis relâchez.
2. Les deux DEL s'éteignent et une lumière BLEUE ronde S'ALLUME. Vous êtes dans les menus de programmation des télécommandes.

En utilisant les boutons ou , vous pouvez diriger au menu de programmation des limites, de la vitesse ou de la force.

Chaque menu de programmation dispose d'un écran DEL spécifique.

Appuyez	Programmation	Écran DEL
Défaut	Télécommande	Bleu rond
	Limites	Bleu long
X2	Vitesse	Bleu rond & Bleu long
X3	Force	Rouge rond

3. Appuyez sur le bouton pour entrer dans les fonctions du menu de programmation.

Si vous avez entamé un menu non désiré de programme et n'êtes pas sûr où vous êtes - n'appuyez sur aucun bouton pendant 30 secondes. La fonction de programmation sera interrompue après **30 secondes** s'il n'y a pas d'activité sur la touche.

5 VUE D'ENSEMBLE - EXTÉRIEURS ET OPTIONS

AVERTISSEMENT

Une porte en mouvement peut causer des blessures graves ou la mort.

1. Garder les gens hors de l'ouverture de la porte pendant qu'elle est en mouvement.
2. Ne permettez PAS aux enfants de jouer avec l'ouvre-porte, y compris la console sur le mur, la télécommande, ou le clavier sans fil.
3. Pendant la programmation, l'ouvre-porte pourrait commencer à fonctionner, alors gardez les gens et les objets loin de la porte en mouvement et de ses parties. Pour empêcher la porte de se déplacer, fermez la porte et débranchez-la de l'ouvre-porte en tirant sur l'annulation de secours.

Télécommande à trois boutons



FIG. 5-1 Télécommandes

Voir la page 16 pour des instructions changeantes de batterie.



CERTIFIÉ PAR LA FCC ET IC

Cet appareil est conforme aux normes de la FCC Partie 15 et RSS 210 d'Industrie Canada. Cet équipement a été testé et déclaré conforme aux limites imposées pour les équipements numériques de classe B, conformément à la Partie 15 des règlements de la FCC. Ces limites sont conçues pour fournir une protection raisonnable contre les interférences nuisibles dans une installation résidentielle. Cet équipement génère, utilise et peut émettre des fréquences radio et, s'il n'est pas installé et utilisé conformément aux instructions, peut causer des interférences nuisibles aux communications radio. Toutefois, il n'existe aucune garantie que ces interférences ne se produiront pas dans une installation particulière. Si cet équipement provoque des interférences nuisibles à la réception radio ou télévision, qui peut être déterminé en ÉTEIGNANT et ALLUMANT l'équipement, l'utilisateur devrait essayer de corriger l'interférence par une ou plusieurs des mesures suivantes:

- Réorienter ou déplacer l'antenne réceptrice.
- Augmenter la séparation entre l'ouvre-porte et le récepteur.
- Branchez l'ouvre-porte dans une prise sur un circuit différent de celui sur lequel le récepteur est connecté.
- Consultez votre revendeur local.

EXTÉRIEUR PERDU OU VOLÉ - MÉMOIRE DE DÉGAGEMENT

Enlever des télécommandes de la mémoire de la tête d'alimentation enlèvera toutes télécommandes apprises.

REMARQUE: Suivez les étapes PROGRAMMATION DE LA TÉLÉCOMMANDE À LA TÊTE D'ALIMENTATION afin d'entrer à nouveau les télécommandes qui restent ou les nouvelles.

1. Appuyez et tenez jusqu'à ce que les deux lumières S'ALLUMENT sur le bleu. Relâchez le bouton.

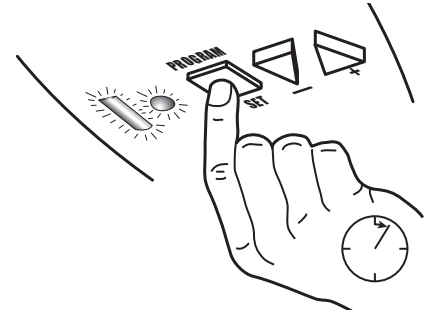

2. Les lumières s'éteignent et une lumière BLEUE ronde S'ALLUME.

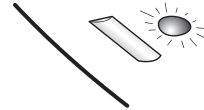

3. La presse encore et la longue LED clignote pourpre.

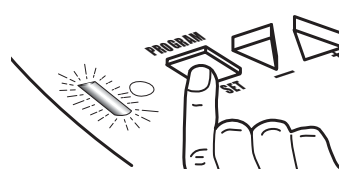

4. Pressez ∇ et \triangle simultanément sur le powerhead et tenez jusqu'au BLEU instantané de les deux LED.



- Vérifier que la mémoire est effacée. Appuyer sur une touche de la télécommande qui était programmée au moteur. La télécommande n'active pas le portier électrique.
- Le portier électrique de la porte de garage fonctionne normalement à l'aide de la console murale.
- La programmation des autres télécommandes est illustrée à la page 7. *Le portier électrique ne reconnaîtra plus les signaux de la télécommande manquante ou toute autre télécommande n'ayant pas été reprogrammée au moteur.*



ATTENTION

Si le portier électrique comporte un autocollant avec un numéro de série qui ressemble à celui-ci (les deux premiers chiffres sont 10 ou un chiffre plus élevé), il est équipé d'un CODEDODGER® 2.



Si vous possédez un autre portier électrique de porte de garage dont le numéro de série ne ressemble PAS à celui-ci, vous devez utiliser le réglage CODEDODGER® 1 sur la télécommande pour faire fonctionner ce portier électrique.



LES CARACTÉRISTIQUES D'CODEDODGER®

Les autres modèles de portiers électriques, de télécommandes et de claviers numériques sans fil Overhead Door utilisent les signaux CodeDodger® 1 pour communiquer. La ou les télécommandes fournies avec cet appareil transmettent avec des signaux CodeDodger® 1 ou CodeDodger® 2.

La ou les télécommandes fournies dans cet emballage sont préréglées pour les signaux CodeDodger® 2 et elles peuvent être configurées pour communiquer avec les portiers électriques CodeDodger® 1 déjà installés. Cette double option CodeDodger® permet à une télécommande CodeDodger® 2 d'activer différents modèles de portiers électriques Overhead Door pour porte de garage. Ce nouveau portier électrique Overhead Door pour porte de garage acceptera **UNIQUEMENT** les signaux provenant d'une télécommande envoyant des signaux CodeDodger® 2 (voir la page 7) ou d'une télécommande CodeDodger® 1 de marque Overhead Door qui a été programmée pour le portier électrique utilisant une nouvelle télécommande CodeDodger® 2 (voir la page 8).

REMARQUE : Les autres télécommandes qui ne sont pas programmées pour CodeDodger® 2 de Overhead Door ne peuvent activer ce portier électrique.

Si vous avez ...	Utiliser cette programmation CodeDodger®
Un, deux ou trois portiers électriques CodeDodger® 2 au maximum	Utiliser CodeDodger® 2
Une combinaison de portiers électriques fabriqués entre 1997 et 2010 (CodeDodger® 1) et les nouveaux portiers électriques CodeDodger® 2	Utiliser CodeDodger® 2 ou 1
Un ou plusieurs portiers électriques fabriqués entre 1997 et 2010 (CodeDodger® 1)	Utiliser CodeDodger® 1

REMARQUE : Un maximum de trois différents portiers électriques peuvent être programmés pour une télécommande à trois touches.

Extérieur à trois boutons

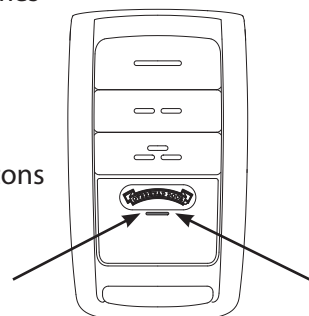

LED rouge

LED Vert

La programmation d'ouvre-portes de garage CodeDodger® 1 Overhead Door précédemment installées

Les télécommandes fournies avec cet appareil peuvent faire fonctionner les anciens modèles d'ouvre-porte de garage Overhead Door. La fréquence par défaut de CodeDodger® 2 doit être changée pour à celle d'CodeDodger® 1.

(Suivez ces mêmes étapes pour changer CodeDodger® 1 de nouveau à CodeDodger® 2 fréquences.)

La couleur de DEL affichée sur la télécommande indique le mode CodeDodger®.

Rouge = CodeDodger® 1 / Vert = CodeDodger® 2

1. Sélectionnez un bouton sur la télécommande qui n'a PAS été programmé à la nouvelle tête d'alimentation.
2. Appuyez sur et tenez ce bouton pendant **10 secondes**. Les LED rouges et vertes avancent et séjour DESSUS.

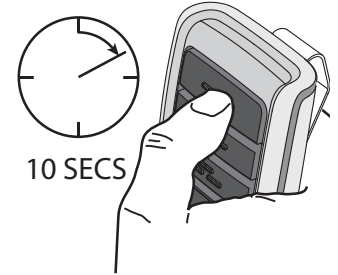

10 SECS

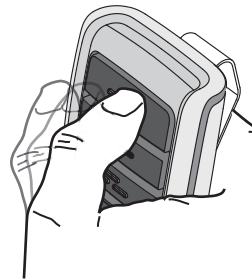

3. Appuyez sur le même bouton **deux fois** pour basculer la sélection CodeDodger® de CodeDodger® 2 à CodeDodger® 1.

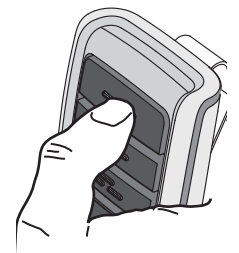

4. Appuyez sur le même bouton pour confirmer la bascule. La sélection CodeDodger® pour ce bouton est réglée sur CodeDodger® 1.

5. Emmenez la télécommande au premier ouvre-porte de garage Overhead Door et suivez les instructions de cet ouvre-porte pour programmer une nouvelle télécommande.

Répéter pour les autres télécommandes de garage Overhead Door si nécessaire.

6 ENTRETIEN ET DÉPANNAGE

Si vous avez des questions, s'il vous plaît n'hésitez pas à contacter le service clientèle au: **1.800.929.3667**

IMPORTANTES CONSIGNES DE SÉCURITÉ

AVERTISSEMENT: POUR RÉDUIRE LES RISQUES DE BLESSURES GRAVES OU DE MORT:

- LIRE ET RESPECTER TOUTES LES INSTRUCTIONS.**
- Ne jamais permettre aux enfants d'actionner ou de jouer avec les commandes de la porte. Garder les télécommandes hors de la portée des enfants.
- Toujours garder en vue la porte en mouvement et tenir à l'écart toute personne ou objet jusqu'à ce que la porte soit totalement fermée. **NE JAMAIS PASSER SOUS LA PORTE EN MOUVEMENT.**
- NE JAMAIS PASSER SOUS UNE PORTE À L'ARRÊT, PARTIELLEMENT OUVERTE.**
- Tester l'ouvreur tous les mois. La porte de garage **DOIT** inverser sa course au contact d'un objet de 1 1/2 po (4 cm) (colombe de 2 sur 4) posé à plat sur le sol au centre de l'ouverture de la porte. Après avoir réglé la force ou la limite de la course, retester l'ouvre-porte de garage. Un mauvais réglage de l'ouvre-porte peut entraîner des blessures graves voire la mort.
- Utiliser, dans la mesure du possible le déclenchement d'urgence uniquement lorsque la porte est fermée. Utiliser le déclenchement avec prudence lorsque la porte est ouverte. Des ressorts faibles ou brisés peuvent faire descendre la porte rapidement ce qui peut entraîner des blessures graves voire la mort.
- VEILLER À CE QUE LA PORTE SOIT CORRECTEMENT ÉQUILBRÉE.** Consulter le manuel du propriétaire de la porte de garage. Une porte déséquilibrée pourrait entraîner de graves blessures voire la mort. Demander à un technicien professionnel de se charger des réparations des câbles, des ressorts et de toute autre quincaillerie.
- CONSERVER CES INSTRUCTIONS.**

AVERTISSEMENT

- La quincaillerie des portes de garage (ressorts, câbles, supports, poulies, etc.) sont sous une pression et tension extrême.
- NE PAS** essayer de réparer ou ajuster les ressorts de la porte ou toute autre quincaillerie, et **NE PAS** faire marcher la porte de garage automatiquement ou manuellement si la porte est mal équilibrée ou des ressorts sont brisés.
 - CONTACTEZ UN TECHNICIEN FORMÉ DANS LES SYSTÈMES DE PORTE.**

ENTRETIEN DE ROUTINE MENSUEL

Tâches (3) de base d'entretien mensuel.

- **L'équilibre de la porte**
- **Vérification du système Safe-T-Beam®**
- **Inverser au contact**

Les instructions pour ces tâches et d'autres se trouvent sur les pages suivantes.

L'ÉQUILIBRE DE LA PORTE

- La porte étant fermée, la poignée de dégagement de traction et a laissé vont libérer le chariot de porte du système d'entraînement.
- Levez la porte manuellement d'environ 0.9m - 1.2m et relâchez.
 - La porte devrait rester fixe ou se déplacer très légèrement.
 - Si la porte se déplace rapidement, UN TECHNICIEN FORMÉ DANS LES SYSTÈMES DE PORTE.
- Fermez la porte.
- Vérifiez que le bloc ROUGE dans le chariot est en position haute.
 - Faites fonctionner la porte en utilisant la télécommande ou la console sur le mur.
 - La porte se ré-attachera elle-même au montage du chariot.

AVERTISSEMENT

Utilisez la console du mur fournie avec l'ouvre-porte. D'autres consoles **approuvées** de mur peuvent être disponibles. Les consoles inapprouvées ou incompatibles de mur peuvent faire fonctionner l'ouvreur inopinément.

VÉRIFICATION DU SYSTÈME Safe-T-Beam®

- Les DEL rouges et verts sont ALLUMÉS d'une lumière ferme, le système est OK
- Le DEL clignote
 - Vérifiez s'il y a une obstruction
 - Vérifiez l'alignement
 - Vérifiez s'il y a des interférences au signal provenant d'un autre appareil Safe-T-Beam®
- Pas de DEL rouge ou vert
 - Vérifier le câblage et les connexions de fil

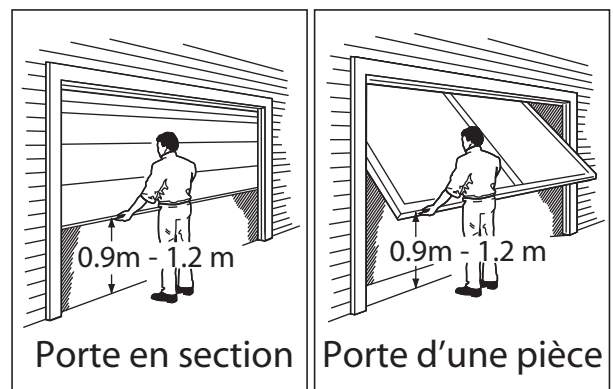
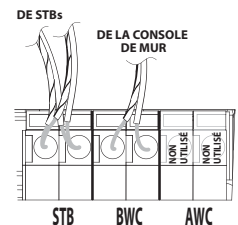

FIG. 6-1 Équilibre de la porte

LE TEST D'INVERSION AU CONTACT (Essai mensuel)

Les paramètres de la force et de la limite DOIVENT ÊTRE COMPLÉTÉS avant le test.

1. Le test.

- Ouvrez la porte du garage à l'aide de la console sur le mur.
 - Placez une planche 2 "x 4" (à plat) sous le **centre de l'ouverture de la porte de garage (Fig. 6-2)**.
- Fermez la porte du garage à l'aide de la console sur le mur.
- Lorsque la porte fait contact avec la planche, la porte doit s'arrêter (**dans les 2 secondes**) et inverser sa direction en position ouverte.

2. Ajustement.

- Si la porte n'inverse pas.
 - Vérifiez que la limite "**du bas**" de la porte est réglée correctement dans la position complètement fermée. Elle ne devrait pas avoir atteint sa limite "**fermée**" avant de frapper la planche. Reprogrammez limite de fermeture avec la porte complètement fermée.

- Si la porte s'arrête mais n'inverse pas, rétablissez vos limites. Revenez à la pages 4-5 et répétez les paramètres de limites pour corriger la limite basse.
- Faites le test à nouveau. Répétez au besoin jusqu'à ce que la porte inverse après avoir touché la planche.

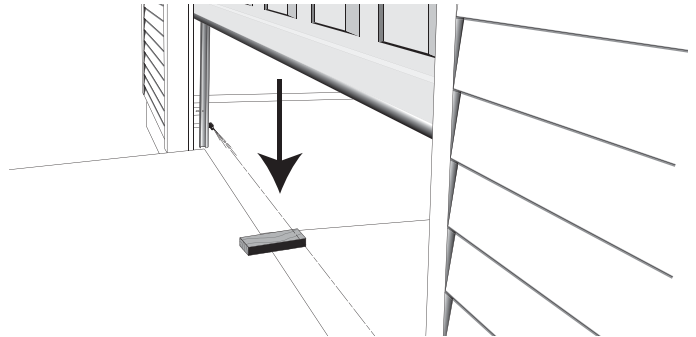

FIG. 6-2 2 x 4 sous le centre de l'ouverture de la porte



CHANGER LES AMPOULES

AVERTISSEMENT

- Observez tous les avertissements et précautions de sécurité! Mal enlever ou remplacer une ampoule pourrait entraîner la mort ou de graves blessures.
- COUPEZ l'alimentation avant d'entreprendre cette tâche.
- En remplaçant la couverture légère, assurez-vous que des fils ne sont pas pincés ou approchez-vous des pièces mobiles.

1. COUPEZ l'alimentation à l'ouvre-porte.

- Ouvrez le couvercle de la lumière de la tête d'alimentation.
- Enlevez l'ampoule(s).
- Remplacez avec des ampoules électriques MAXIMUM de 100 Watts.
 - **Ne PAS** utiliser d'ampoules électriques avec plus de 100 watt.
- Fermez le couvercle de la lumière de la tête d'alimentation.

2. Activez le courant à l'ouvre-porte.

- Testez le fonctionnement de la lumière.



DÉTECTEUR DE MOUVEMENT* - VUE D'ENSEMBLE

(Non disponible sur tous les modèles)

Les têtes de puissance équipées d'une sonde de détecteur de mouvement fournissent la sécurité additionnelle en sortant ou en entrant dans le secteur de garage.

*La chaleur de corps détectant cette sonde fonctionne près. La portée de détection peut être réduite quand la température dans le garage est proche de la température corporelle.

REMARQUE: La sonde plaçant sur la tête de puissance ne fournit pas la surveillance de mouvement au-dessus de la tête de puissance.

OPÉRATION

- Le détecteur est toujours **ACTIF**. Il n'y a **AUCUNE** commande ou ajustement d'utilisateur.
- Les lumières **s'ALLUMENT** automatiquement quand un changement est détecté et **s'ÉTEINT** après 4 minutes sans changement.
- La sonde de détecteur de mouvement ne tournera pas **AU LOIN** l'allumage allumé à la console de mur.
- L'éclairage allumé à la console de mur restera allumé jusqu'à ce que la console de mur tourne l'allumage **AU LOIN** ou l'ouvreuse est utilisé.

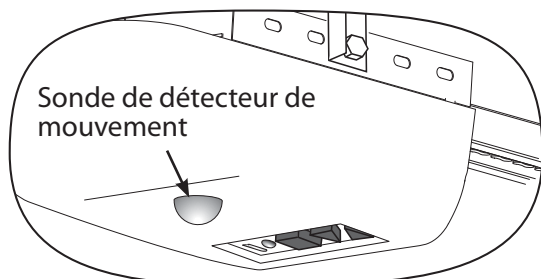

RÉAJUSTEMENT - OUVRIR/FERMER LA LIMITE DU TRAJET

Effectuer toutes les **dix (10) ÉTAPES** pour régler les limites/la force efface les paramètres des limites/force précédentes.

REMARQUE: L'ouvre-porte ne fermera pas la porte automatiquement à moins que le système **Safe-T-Beam®** soit installé et que les limites soient programmées.

VERROUILLAGE DU CHARIOT

Utiliser la poignée de déverrouillage pour connecter ou déloger manuellement la charge d'entraînement de la chaîne ou de la courroie au chariot.

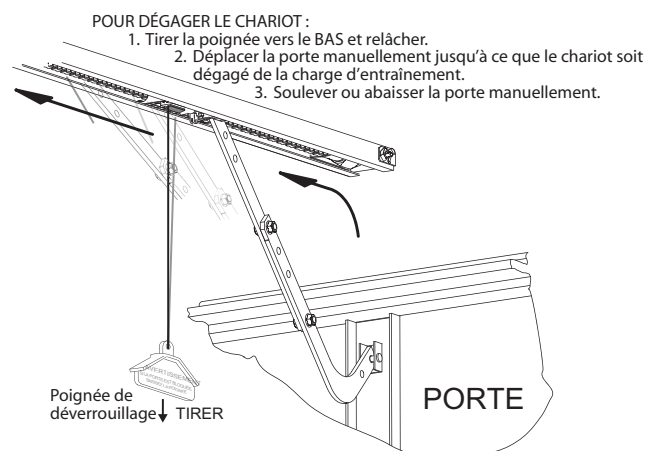

FIG. 6-3 Désactiver du chariot

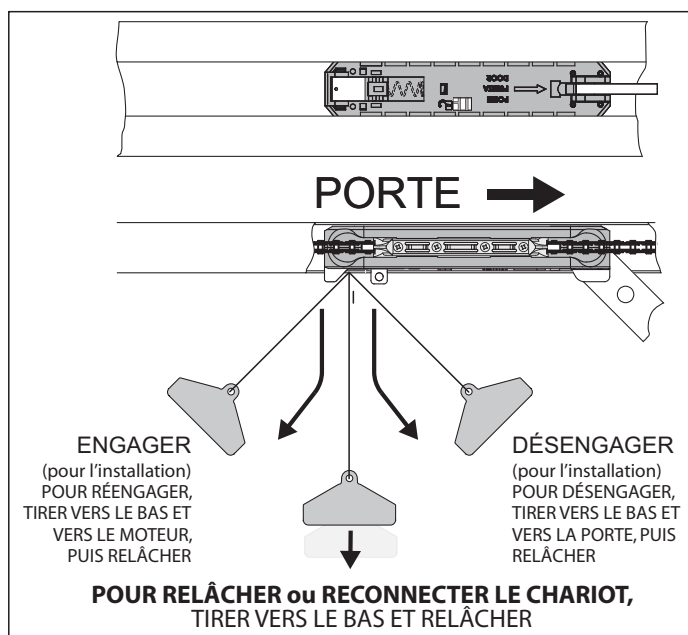
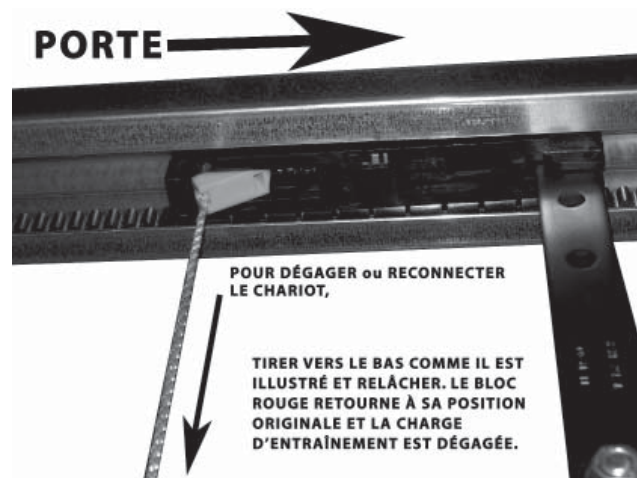

FIG. 6-4 Dégagement du chariot (coupe schématique)

Cet ouvreur a un autocollant de numéro de série dans lequel les numéros de série commencent par 10 ou plus haut.

ATTENTION

Si le portier électrique comporte un autocollant avec un numéro de série qui ressemble à celui-ci (les deux premiers chiffres sont 10 ou un chiffre plus élevé), ce portier électrique fonctionnera à l'aide de cette commande murale de série III.

MODEL AC SR3 THE OVERHEAD DOOR CORP.
 FCC ID: 100-AC-SR3 Residential Door Operator
 IC: 23A-CSD 120V, 60HZ, 5A
 SN: 10XXXX XXXXXXXX
 FOR HELP CALL: 800-275-6187 WWW.OVERHEADDOR.COM

Suivre les instructions sur cette page.

Les consoles de mur d'autres fabricants peuvent ne pas fonctionner avec des ouvreurs de ces groupes de numéro de série. Les séries I de Overhead Door murent des boutons et les consoles de mur de la série II ne fonctionneront pas avec des ouvreurs de ce groupe de numéro de série.

LA CONSOLE DU MUR - VUE D'ENSEMBLE

Utilisation seulement que la console de mur de la série III a fournie en cette unité. Les consoles de mur d'autres fabricants ne fonctionneront pas avec cette tête de puissance. Des consoles plus tôt de mur de la série II de Overhead Door ne fonctionneront pas avec cette tête de puissance.

La console de mur a trois boutons et l'un voyant de signalisation.

Indicator Light

Le voyant de signalisation montrera le rouge quand la console de mur est correctement câblée et serrure de vacances sont éteintes. Quand la serrure de vacances est SUR le voyant de signalisation clignote.

Bouton pour OUVRIR/FERMER

Employez ce bouton pour s'ouvrir ou porte étroite de garage. Quand la serrure de vacances est SUR bouton ouvert/étroit FERMERA la porte seulement. **Note:** La pression constante de bouton en mode ÉTROIT dépassera des réponses d'erreur dans la tête de puissance et la porte étroite.

Contrôle indépendant de la lumière

Utilisez ce bouton pour allumer les lumières principales de puissance. L'éclairage principal de puissance restera allumé jusqu'à ce que ce bouton soit appuyé sur encore ou une action de porte a été accomplie. **REMARQUE:** Si l'ouvreur a une sonde de détecteur de mouvement la sonde gardera les lumières principales de puissance DESSUS tant que le mouvement est détecté.

Bouton pour verrouillage de vacance

Quand la serrure de vacances est SUR la tête de puissance ne peut pas être activé par la console de mur ou un extérieur.

- Pressez et tenez pendant 5 secondes (ou jusqu'aux flashes du voyant de signalisation) pour activer la serrure de vacances.
- La presse et le dégagement pour tourner des vacances ferment à clef **AU LOIN**.

Touche fermeture/ouverture

Ouvre et ferme la porte de l'intérieur du garage

Touche Sure-Lock™

- LOCK (VERROUILLAGE) désactive les commandes lorsque la porte est complètement fermée
- UNLOCK (DÉVERROUILLAGE) permet aux commandes de fonctionner normalement

Voyant lumineux

Le voyant lumineux rouge est toujours ALLUMÉ

Lorsque le système Sure-Lock™ est ACTIVÉ, le voyant lumineux clignote.

Touche du contrôle indépendant de l'éclairage

Contrôle l'éclairage du portier électrique de l'intérieur du garage



Bout: Si le voyant de signalisation sur la console de mur vient **DESSUS**, mais il n'y a **AUCUNE** opération des boutons

- vérifiez le cheminement de fil de console de mur au connecteur de tête de puissance.

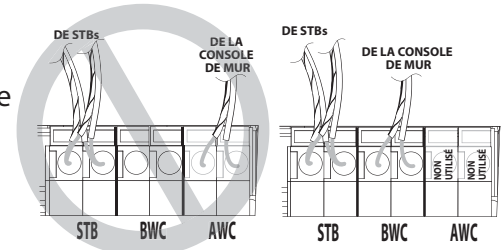

FACULTATIF - INSTALLATION DUELLE DE CONSOLE DE MUR

Utilisation seulement que la console de mur de la série III a fournie en cette unité. Une deuxième console facultative de mur de la Série III de Overhead Door (non fournie) peut être ajoutée.

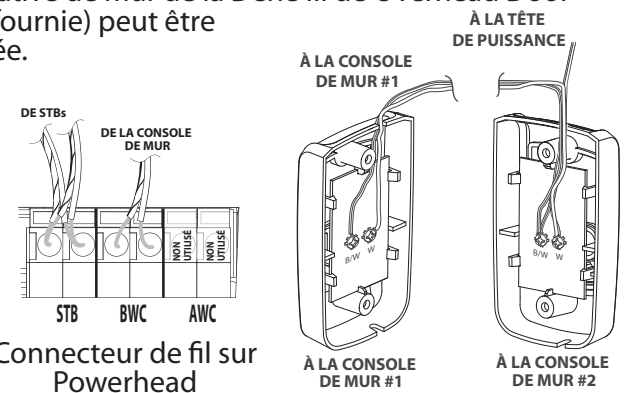

Connecteur de fil sur Powerhead

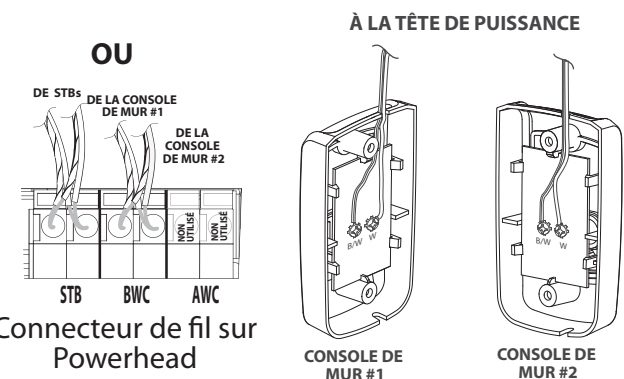

Connecteur de fil sur Powerhead

CHAÎNE OU AJUSTEMENT DE TENSION DE COURROIE

⚠ AVERTISSEMENT

- Observez tous les avertissement et précautions de sûreté!
- Démontez la puissance de l'ouvreur avant de commencer cette tâche.

Inspecter visuellement la chaîne ou la courroie tous les 6 mois.

REMARQUE : Les réglages de tension doivent être effectués avec la porte abaissée et le chariot dégagé.

- Au centre du rail, la chaîne ou la courroie ne doit pas reposer contre le rail. Voir l'illustration de réglage à droite.
 - Alors que la charge d'entraînement n'est PAS engagée sur le chariot, serrer l'écrou de réglage jusqu'à ce que la chaîne ou la courroie ne repose pas contre le rail, au centre du rail. Ne PAS trop serrer.
- La chaîne est-elle rouillée ou les bords de la courroie sont-ils effilés?
 - Contacter un technicien compétent spécialisé dans les systèmes de porte pour remplacer la chaîne ou la courroie.
- La chaîne ou la courroie est-elle pliée ou vrillée?
 - Contacter un technicien compétent spécialisé dans les systèmes de porte pour remplacer la chaîne ou la courroie.

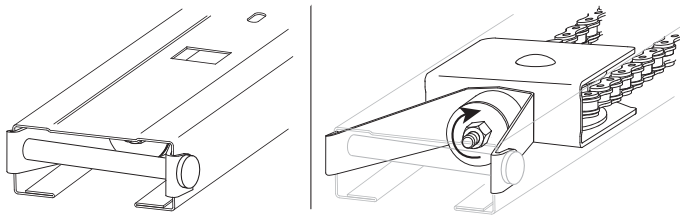

Serrez l'écrou pour augmenter la tension sur la chaîne ou la ceinture

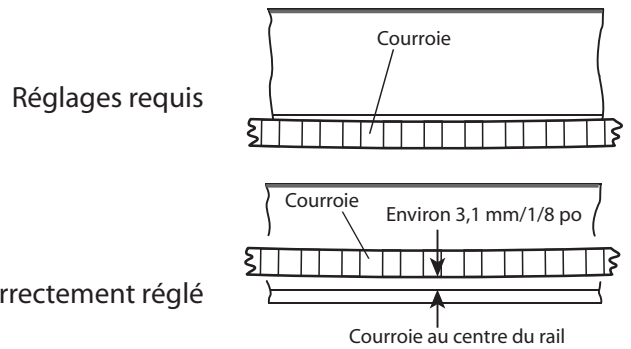

COURROIE

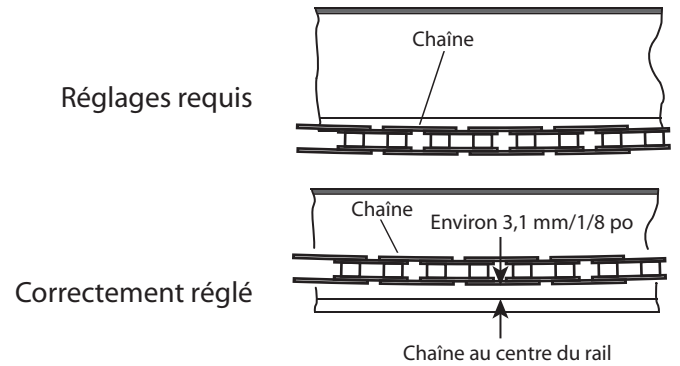

CHAÎNE

REEMPLACEMENT DE LA PILE

Remplacer la pile de la télécommande avec une pile bouton CR 2032.

1. Ouvrez le boîtier de télécommande à l'aide d'une rondelle ou d'une pièce de monnaie qui s'insère dans la fente en haut de la télécommande.
2. Remplacez la pile.
3. Alignez les composants et fermez le boîtier.

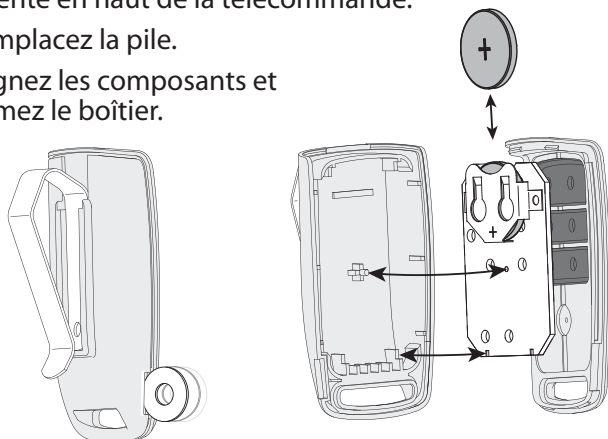

Les paramètres de vitesse sont préprogrammés à l'usine pour la vitesse maximale. Les paramètres de vitesse ne devraient pas avoir besoin d'ajustement dans cet appareil.

Toutefois, la vitesse du trajet de l'ouvre-porte peut être ajustée à des vitesses plus lentes pour réduire l'usure normale des lourdes portes en section.













REMARQUE: Les portes d'une pièce sont réglées automatiquement lors de la programmation des limites à la vitesse la plus lente et la vitesse d'ouverture ne peut être réajustée pour les portes d'une pièce.

CHANGEMENT DU RÉGLAGE DE VITESSE

Utilisez cette tâche pour AJUSTER les paramètres de VITESSE de la tête d'alimentation.

Il y a trois (3) réglages de vitesse disponibles sur cet appareil. Le type de porte (une pièce ou en section), poids de la porte et l'équilibre, et l'état des composants de la porte/piste affectent la vitesse de la porte. Le réglage de la vitesse n'est pas disponible pour certaines installations en fonction de ces facteurs.

1. Appuyez  sur la tête d'alimentation et tenez jusqu'à ce que les deux voyants lumineux S'ALLUMENT de façon ferme. Relâchez le bouton.
Les lumières s'éteignent et une lumière bleue et ronde S'ALLUME.
2. Appuyez  **deux** fois et les lumières BLEUES rondes et BLEUES longues S'ALLUMENT.
3. Appuyez  une fois pour écrire le menu de programmation de vitesse. La LED ronde clignotera BLEUES 3 fois, puis l'arrangement courant de vitesse pour le voyage HAUT montrera sur la LED.
4. Appuyez  à augmenter ou  pour s'abaisser VERS LE HAUT des arrangements de vitesse dans la marge disponible.
REMARQUE: Des vitesses plus rapides de porte peuvent ne pas être disponibles.
5. Appuyez  pour installer le niveau de vitesse. La longue LED clignotera BLEUES 3 fois, puis l'arrangement courant de vitesse pour VERS LE BAS voyager montrera sur la LED.
6. Appuyez  à augmenter ou  pour s'abaisser EN BAS des arrangements de vitesse dans la marge dispo.
REMARQUE: Des vitesses plus rapides de porte peuvent ne pas être disponibles.
7. Appuyez  pour établir le niveau de vitesse. Les deux DEL clignotent en bleu pour confirmer.

Niveau de vitesse	Les DEL de la tête d'alimentation			
	DEL rond		DEL long	
L'affichage DEL par défaut est le réglage de vitesse actuel				
Les couleurs des voyants lumineux DEL de vitesse	Rouge 		Rouge	
	Pourpre 		Pourpre	
	Bleu 		Bleu	
Les couleurs des voyants lumineux DEL du niveau de vitesse				
MAXIMUM	Rouge ALLUMÉ 		Rouge ALLUMÉ	
MOYEN	Pourpre ALLUMÉ 		Pourpre ALLUMÉ	
LENT	Bleu ALLUMÉ 		Bleu ALLUMÉ	

ATTENTION

La force de la fermeture de la porte est réglée en USINE et ne nécessite aucun réglage pour un fonctionnement normal.

- N'augmentez jamais la force de la fermeture de la porte afin de compenser pour une porte endommagée ou un rail de porte collant.
- N'ajustez jamais la force afin de compenser pour un ressort de porte brisé.
- Effectuez un TEST D'INVERSION AU CONTACT mensuellement tel que décrit à la page 13.

Les paramètres de la force sont préprogrammés à l'usine et "appris" au cours des étapes pour le réglage des limites Ouvrir/Fermer. Pour une utilisation normale, les paramètres de la force ne devraient pas avoir besoin d'ajustement avec cet appareil.

Cependant, voici quelques conditions qui pourraient suggérer qu'un ajustement est nécessaire;

Des portes avec des caoutchoucs d'étanchéité très raides.









Des portes qui commencent vers le bas, puis S'ARRÊTENT et s'inversent avant qu'elles se ferment.









Des portes qui commencent vers le haut, mais S'ARRÊTENT avant qu'elles s'ouvrent complètement.

CHANGEMENT DU RÉGLAGE DE LA FORCE

Utilisez cette tâche pour AJUSTER les paramètres de FORCE de la tête d'alimentation.

REMARQUE: Il y a neuf (9) niveaux de force. Pas tous les niveaux de force ne sont disponibles sur tous les modèles. Certains modèles sont équipés d'une gamme réduite de niveaux de force. Sur ces modèles, vous pouvez ajuster les paramètres de la force que dans la gamme réduite.

1. Appuyez  sur la tête d'alimentation et tenez jusqu'à ce que les deux voyants lumineux S'ALLUMENT de façon ferme. Relâchez le bouton. Les lumières s'éteignent et une lumière bleue et ronde S'ALLUME.
2. Appuyez  **trois** fois et une lumière ronde et ROUGE S'ALLUME. (Ces paramètres de force ne défilent pas.)
3. Appuyez  une fois pour écrire le menu de programmation de force. La LED ronde clignotera BLEU 3 fois, puis l'arrangement courant de force la force HAUTE montrera sur la LED. Voir le tableau ci-dessous.
4. (Si le courant VERS LE HAUT de l'arrangement de force est bon, saut à étape 5.) Appuyez  à augmenter ou  pour diminuer VERS LE HAUT des arrangements de force dans la marge disponible.
5. Appuyez  pour installer le niveau de force. La longue LED clignotera BLEU 3 fois, puis l'arrangement courant de force pour VERS LE BAS forcent montrera sur la LED.
6. (Si courant forcez VERS LE BAS l'arrangement est bon, saut à l'étape 7.) Appuyez  à augmenter ou  pour diminuer EN BAS des arrangements de force dans la marge disponible.
7. Appuyez  pour établir le niveau de force. Les deux DEL clignotent en bleu pour confirmer.

Niveau de force	DEL de la tête d'alimentation	
	DEL rond	DEL long
L'affichage DEL par apparence est le réglage de force actuel		
Couleurs d'indicateur de DEL	○ ÉTEINT, ● Bleu, ● Pourpre, ● Rouge	
	Couleurs d'indicateur du niveau de force DEL	
Niveau de force 1	Bleu ALLUMÉ ●	 ÉTEINT
Niveau de force 2	ÉTEINT ○	 Bleu ALLUMÉ
Niveau de force 3	Bleu ALLUMÉ ●	 Bleu ALLUMÉ
Niveau de force 4	Pourpre ALLUMÉ ●	 ÉTEINT
Niveau de force 5	ÉTEINT ○	 Pourpre ALLUMÉ
Niveau de force 6	Pourpre ALLUMÉ ●	 Pourpre ALLUMÉ
Niveau de force 7	Rouge ALLUMÉ ●	 ÉTEINT
Niveau de force 8	ÉTEINT ○	 Rouge ALLUMÉ
Niveau de force 9	Rouge ALLUMÉ ●	 Rouge ALLUMÉ

PROBLÈME	CE QUI À FAIRE
<p>L'ouvre-porte ne fonctionne PAS à partir de la console du mur.</p>	<ul style="list-style-type: none"> • Vérifiez la source d'énergie. <ul style="list-style-type: none"> – Branchez une lampe dans la prise de courant utilisée pour la tête d'alimentation. Si la lampe fonctionne, la source d'énergie est bonne. – Si non, vérifiez le fusible ou le disjoncteur du circuit. • Si l'alimentation est bonne. <ul style="list-style-type: none"> – Vérifiez les connexions aux bornes de la tête d'alimentation et à la console sur le mur. – Des limites doivent être fixées avec le bras de porte relié à la porte. • Vérifiez si la serrure de vacances de console de mur est allumée. Tournez la serrure de vacances OUTRE du & ; vérifiez l'opération. • Cherchez des fils inversés, cassés, ou coupés. Les agrafes peuvent couper l'isolation et causer un court-circuit des fils. Réparez ou remplacez.
<p>L'ouvre-porte fonctionne, mais la porte ne se déplace PAS.</p>	<ul style="list-style-type: none"> • Assurez-vous que le chariot est enclenché au tiroir du chariot. Voir la page 14. Référez-vous à l'affiche d'installation ou téléchargez l'affiche de WWW.OVERHEADDOOR.COM <ul style="list-style-type: none"> – Placez le levier du chariot en position de verrouillage. • Assurez-vous que la chaîne/courroie n'est pas cassée ni HORS de son chemin de roulement. • Vérifiez les AJUSTEMENTS DE LA FORCE. Voir la page 18.
<p>L'ouvre-porte fonctionne à partir de la console sur le mur, mais PAS à partir de la télécommande</p>	<ul style="list-style-type: none"> • Vérifiez tous les extérieurs. • Remplacer la pile de la télécommande. Voir la page 16. • Programmez le code de la télécommande dans la mémoire de la tête d'alimentation. Voir la page 7 ou 8.
<p>La télécommande dispose d'une plage de fonctionnement de moins de 25 pieds ou ne fonctionne pas.</p>	<ul style="list-style-type: none"> • Déplacez la télécommande dans la voiture et/ou dirigez la télécommande vers la porte du garage. • Remplacez la pile. Voir la page 16. • Repositionnez l'antenne de l'ouvre-porte. • Le DEL rouge clignote alors que le bouton est poussé, ou le DEL ne s'allume pas - remplacez la pile. Voir la page 15. • Éliminez les signaux concurrents (radio par satellite, FiOS® TV).
<p>La porte commence à descendre, puis S'ARRÊTE et remonte.</p> <p>OU</p> <p>Mauvais fonctionnement du système Safe-T-Beam®.</p>	<ul style="list-style-type: none"> • Si c'est une NOUVELLE installation, vérifiez la position du bras de la porte. Référez-vous à l'affiche d'installation ou téléchargez l'affiche de WWW.OVERHEADDOOR.COM. • Vérifiez que les limites soient correctement définies. Voir la page 4-5. • Vérifiez si le DEL rouge de Safe-T-Beam® clignote. Voir la page 13. • Vérifiez le système Safe-T-Beam® en cas d'obstruction du faisceau ou de mauvais alignement des lentilles. Voir la page 13. • Vérifiez le grippage de la porte du garage. • Si un problème technique existe et l'ouvre-porte ne ferme pas, l'ouvre-porte peut être forcé de fermer comme suit. Tenez le bouton de la console du mur enfoncé jusqu'à ce que la porte soit complètement fermée. • Vérifiez s'il y a des interférences à partir des unités Safe-T-Beam® voisines. • Contactez Overhead Door Corporation au 1.800.929.3667.
<p>La porte commence à descendre, puis S'ARRÊTE avant d'être fermée. OU</p> <p>La porte ne peut que s'ouvrir.</p>	<ul style="list-style-type: none"> • Vérifiez les connexions de fils de Safe-T-Beam® à la tête d'alimentation. Voir la page 13. • Vérifiez que les limites sont correctement définies. Voir la page 4-5. • Vérifiez l'INVERSION AU CONTACT. Voir la page 13. • Vérifiez le grippage de la porte du garage. • Vérifiez l'ajustement de la "FORCE" à la fermeture. Voir la page 18.
<p>La porte commence à monter, mais S'ARRÊTE avant d'être complètement ouverte.</p>	<ul style="list-style-type: none"> • Vérifiez que les limites sont correctement définies. Voir la page 4-5. • Soyez sûr que la porte, l'ouvre-porte, et les ressorts sont en bon état, bien lubrifiés et équilibrés (voir la section de l'entretien). • Vérifiez l'ajustement de la "FORCE" à l'ouverture. Voir la page 18. • ⚠ ATTENTION: Si vous soupçonnez un problème avec la quincaillerie de la porte du garage ou des ressorts, contactez Overhead Door Corporation au 1.800.929.3667.
<p>La porte ne fonctionne que lorsque fermée.</p>	<ul style="list-style-type: none"> • Vérifiez que les limites sont correctement définies. Voir la page 4-5. • Vérifiez le verrouillage de vacances. Le verrouillage de vacances doit être DÉSACTIVÉ pour obtenir un fonctionnement normal. Voir la page 15. • Vérifier l'équilibre de la porte, l'état, et le ressort. • Vérifiez l'ajustement de la "FORCE" à l'ouverture. Voir la page 18. • ⚠ ATTENTION: Si vous soupçonnez un problème avec la quincaillerie de la porte du garage ou des ressorts, contactez Overhead Door Corporation au 1.800.929.3667.

PROBLÈME	CE QUI À FAIRE
L'ouvre-porte démarre sans aucune raison.	<ul style="list-style-type: none"> • Un bouton est collé sur la console du mur ou de la télécommande. • Il y a eu un court-circuit. Les agrafes peuvent couper l'isolation et causer un court-circuit des fils. Réparez ou remplacez. Voir la page 10.
Fonctionnement bruyant.	<ul style="list-style-type: none"> • Assurez-vous que toutes les attaches sont bien serrés. • Assurez-vous que la porte est en bon état, bien lubrifiée et équilibrée. • Assurez-vous que l'ouvre-porte est en bon état.
L'ouvreur de porte court lent	<ul style="list-style-type: none"> • Vérifiez la condition de fonctionnement de la porte. Voir les pages 12 et 13. La porte peut avoir besoin de réparation/d'ajustement professionnels. • Cet ouvreur est-il installé sur une porte d'une seule pièce? La vitesse normale pour la porte d'une seule pièce est lente. • Si le voyage de chariot est moins de 6 pieds, l'ouvreur configure la programmation pour une porte d'une seule pièce. • Vérifiez la vitesse de porte. Voir la page 17.

GUIDE DE DÉPANNAGE – LES DEL DE LA TÊTE D'ALIMENTATION

DEL de la tête d'alimentation		Problème possible	Solution
DEL rond	DEL long		
ÉTEINT	ÉTEINT	Fonctionnement normal	Aucune requise
		Pas de réponse de l'appareil	Vérifiez l'alimentation Contactez un technicien qualifié de système de porte
ALLUMÉ/ROUGE/ FERME	ALLUMÉ/ROUGE/ FERME	Les limites ne sont PAS définies correctement	Reprogrammez les limites, voir les pages 4-5
ALLUMÉ/ROUGE/ CLIGNOTANT	ALLUMÉ/ROUGE/ CLIGNOTANT	Erreur de programme	Débranchez l'appareil, attendez 5 secondes, branchez
		Défaillance d'un composant	Contactez un technicien qualifié de système de porte
ALLUMÉ/BLEU/ CLIGNOTANT	ÉTEINT	Extérieur non programmé	Programmez la télécommande, voir page 6
ALLUMÉ/ POURPRE/ CLIGNOTANT	ÉTEINT	La télécommande CodeDodger® 1 n'a PAS été apprise	Programmez la télécommande en utilisant la télécommande CodeDodger® 2, voir page 6, puis programmez la télécommande CodeDodger® 1 en suivant les instructions sur la page 7
ALLUMÉ/ROUGE/ CLIGNOTANT	ÉTEINT	Obstruction physique au Safe-T-Beam®	Enlevez l'obstruction, revérifiez l'appareil
		Interférence du signal de Safe-T-Beam®	Vérifiez l'alignement de la paire de Safe-T-Beam® et de l'autre paire de Safe-T-Beam® la plus proche
ÉTEINT	ALLUMÉ/ROUGE/ CLIGNOTANT	Contact de la porte lors du trajet montant ou descendant	Enlevez l'obstruction
		Défaillance d'un composant de la porte détectée	Vérifiez le ressort de la porte, la piste, les rouleaux, les charnières et les accessoires
ÉTEINT	ALLUMÉ/ROUGE/ FERME	Rupture thermique	Ne débranchez pas l'unité Attendez jusqu'à ce que le LED efface avant de mettre en marche