

# The Genuine. The Original.



## Odyssey™ 1000

Modelo/Modèle 7030/7030H

Abridores de cadena y de correa

Ouvre-portes à chaîne et courroie

- Control remoto CodeDodger® para una seguridad máxima
- Se debe instalar el sistema Safe-T-Beam® para cerrar la puerta.
- Compatible con los sistemas Homelink® y Car2U®
- Sistema de 2 bombillas
- Consola de pared
- Fácil de programar
- Télécommande codedodger® avec ultra de la sécurité
- Le système Safe-T-Beam® doit être installé pour fermer la porte.
- Compatible Homelink® et Car2U®
- Système à 2 ampoules
- Console murale
- Programmation aisée

Para obtener respuestas y asistencias  
Pour des réponses et de l'aide

**1.800.929.3667**

o visite la página/ ou rendez visite à  
**www.OverheadDoor.com**

**MISE EN GARDE:** Pour ramener le risque de dommages aux personnes ou de dommages matériels - utilisez cet ouvreur seulement avec une porte d'une seule pièce ou sectionnelle.

**ADVERTENCIA:** Para reducir el riesgo de lesión a personas o daños a la propiedad utilice este abre puertas únicamente una puerta seccional o de una pieza.



Instalador: Deje este manual con el propietario.  
Installateur: Laissez ce manuel au propriétaire de la maison.

# Manual de operación y de mantenimiento Opération et manuel de maintenance

Guarde este manual para referencia futura.  
Conservez ce manuel pour vous y référer ultérieurement.

## INFORMATIONS RELATIVES À LA SÉCURITÉ INFORMACIÓN DE SEGURIDAD

# SOMMAIRE DES DANGERS POTENTIELS DESCRIPCIÓN GENERAL DE LOS PELIGROS POTENCIALES

### CONVENTIONS UTILISÉES DANS CES INSTRUCTIONS

Les portes de garage sont de gros objets lourds qui fonctionnent à l'aide de ressorts soumis à une haute tension et de moteurs électriques. Dans la mesure où les objets en mouvement, les ressorts sous tension et les moteurs électriques peuvent entraîner des blessures, votre sécurité et celle des autres exigent que le propriétaire ou l'utilisateur de ce système prennent connaissance des informations stipulées dans ce manuel et les appliquent. Si vous avez des questions ou si vous ne comprenez pas les informations ci-incluses, veuillez contacter the Overhead Door Corporation ou votre distributeur Overhead Door local. Dans cette section et les suivantes, les mots **DANGER, AVERTISSEMENT** et **MISE EN GARDE** sont utilisés pour faire ressortir d'importantes informations relatives à la sécurité.

- ▲ **DANGER** signale une situation dangereuse imminente qui, si elle n'est pas évitée, risque d'entraîner des blessures graves, voire mortelles.
- ▲ **AVERTISSEMENT** signale une situation potentiellement dangereuse qui, si elle n'est pas évitée, risque d'entraîner la mort ou des blessures graves.
- ▲ **MISE EN GARDE** signale une situation potentiellement dangereuse qui, si elle n'est pas évitée, risque d'entraîner des blessures ou des dommages matériels.

Le terme **REMARQUE** est utilisé pour signaler les étapes importantes à suivre, d'importants éléments à prendre en considération ou l'emplacement de pièces.

### CONVENCIONES USADAS EN ESTAS INSTRUCCIONES



Las puertas del garaje son objetos pesados, grandes que se mueven con la ayuda de resortes bajo alta tensión y motores eléctricos. Debido a que los objetos en movimiento, los resortes bajo tensión y los motores eléctricos pueden ocasionar lesiones, su seguridad y la seguridad de otros depende de que lea la información que se encuentra en este manual. Si tiene preguntas o no comprende la información que se le presenta, comuníquese con el técnico del sistema de puertas capacitado más cercano a usted o visite nuestro sitio Web.

El siguiente símbolo de Alerta de seguridad y palabras clave se utilizan en este manual para llamar la atención y para identificar los diferentes niveles de peligro e instrucciones especiales. Éste es el símbolo de alerta de seguridad. Este símbolo le alerta para peligros potenciales que pueden ocasionarle la muerte o lesiones a usted y a otras personas. Todos los mensajes de seguridad seguirán el símbolo de alerta de seguridad y la palabra "**PELIGRO**", "**ADVERTENCIA**" o "**PRECAUCIÓN**SDSq.

- ▲ **PELIGRO** indica una situación de peligro inminente que, si no se evita, ocasionará una lesión grave o la muerte.
- ▲ **ADVERTENCIA** indica una situación de peligro potencial que, si no se evita, podría ocasionar una lesión grave o la muerte.
- ▲ **PRECAUCIÓN** indica una situación de peligro potencial que, si no se evita, podría ocasionar una lesión o daño a la propiedad.

La palabra **NOTA** se utiliza para indicar los pasos importantes a seguir o consideraciones importantes.

# INSTRUCTIONS DE SÛRETÉ IMPORTANTES INSTRUCCIONES IMPORTANTES SOBRE SEGURIDAD

DANGER POTENTIEL PELIGRO POTENCIAL	EFFET / EFECTO	PRÉVENTION / PREVENCIÓN
	<ul style="list-style-type: none"> <li>▲ <b>AVERTISSEMENT:</b> Peut entraîner de graves blessures voire la mort.</li> <li>▲ <b>ADVERTENCIA:</b> Podría ocasionar una lesión grave o la muerte.</li> </ul>	<p>Ne laissez personne se tenir dans l'ouverture de la porte pendant qu'elle est en mouvement. <b>NE PAS</b> permettre aux enfants de jouer avec l'ouvreur de la porte. <b>NE PAS</b> faire fonctionner une porte qui bloque ou dont le ressort est cassé.</p> <p><i>Mantenga a las personas lejos del área de abertura, mientras la puerta está en movimiento. <b>NO</b> permita que los niños jueguen con el abre puertas. <b>NO</b> opere una Puerta que se atora o una que tiene un resorte quebrado.</i></p>
	<ul style="list-style-type: none"> <li>▲ <b>AVERTISSEMENT:</b> Peut entraîner de graves blessures voire la mort.</li> <li>▲ <b>ADVERTENCIA:</b> Podría ocasionar una lesión grave o la muerte.</li> </ul>	<p><b>Mettre hors</b> tension avant d'enlever le couvercle de l'ouvreur. En refermant le couvercle, s'assurer que les fils ne sont ni coincés ni près des pièces mobiles. l'ouvreur doit être correctement mis à la terre.</p> <p><b>DESCONECTE</b> la energía antes de retirar la cubierta del abre puertas. Cuando reemplace la cubierta, asegúrese de que los cables no estén perforados o cerca de piezas en movimiento. El abre puertas debe estar completamente conectado a tierra.</p>
	<ul style="list-style-type: none"> <li>▲ <b>AVERTISSEMENT:</b> Peut entraîner de graves blessures voire la mort.</li> <li>▲ <b>ADVERTENCIA:</b> Podría ocasionar una lesión grave o la muerte.</li> </ul>	<p><b>NE PAS</b> essayer d'enlever, réparer ou ajuster les ressorts ou toute autre pièce à laquelle le ressort de la porte est attaché, y compris blocs de bois, supports en acier, câbles ou autres articles semblables. Les réparations et les réglages doivent être effectués par un professionnel des systèmes de porte qui se sert d'outils appropriés et qui respecte les instructions.</p> <p><b>NO</b> intente retirar, instalar, reparar o ajustar los resortes o cualquier cosa a la que estén sujetas las piezas de resorte de la puerta, como bloques de madera, soportes de acero, cables u otros artículos. Un técnico del sistema de puertas capacitado debe realizar las instalaciones, reparaciones y ajustes utilizando las instrucciones y herramientas adecuadas.</p>

## CARACTERÍSTICAS DEL ABRIDOR



### SISTEMA DE SEGURIDAD DE ACCESO CodeDodger® 2

Un sistema de codificación superior de nueva generación que mejora la seguridad del abre puertas al cambiar continuamente el código de acceso cada vez que se usa el control remoto. El abre puertas responde a cada código nuevo sólo una vez. Un código de acceso que se copia desde un sistema en funcionamiento y que se trata de intentar de nuevo, no controlará el abre puertas.



### Consola de pared, Serie III

Pone a funcionar el abre puertas desde el interior del garaje. La consola de pared tiene una luz indicadora con: botones Open/Close (abrir/cerrar), Sure-Lock™ y control de luz independiente.



y Car2U® compatible.

Consulte las instrucciones de programación en la página 9 y luego siga las instrucciones de HomeLink® o Car2U® en el manual del propietario del vehículo.

## CARACTERÍSTICAS DE SEGURIDAD



### Sistema de reversa sin contacto de Safe-T-Beam® (STB)

Envía un rayo de luz invisible a través de la abertura de la puerta. La puerta se detiene y regresa a la posición completamente abierta si algo atraviesa el rayo de luz. Las luces indicadoras del LED en la unidad motorizada y los STB proporcionan un código de diagnóstico automático si existe un problema operacional.

### Sistema de reversa de contacto Safe-T-Reverse®

Detiene y vuelve a abrir automáticamente una puerta que se estaba cerrando a los dos segundos del contacto con un objeto.

### Control automático ForceGuard™

Establece automáticamente la fuerza necesaria para abrir y cerrar completamente la puerta para obtener la máxima seguridad.

### Sistema de supervisión Watch Dog™

Supervisa el sistema Safe-T-Beam® para garantizar la funcionalidad adecuada y detendrá y abrirá de nuevo automáticamente una puerta que se estaba cerrando si detecta un problema.

### Liberación de emergencia manual

Libera la puerta manualmente con el abre puertas. Se utiliza durante una falla de energía u otra emergencia para poder abrir y cerrar la puerta manualmente.



### Programación electrónica SmartSet™

Ajusta fácilmente la programación para reducir la velocidad de abertura a una velocidad deseada, varía los límites y la fuerza y programa nuevos controles remotos.



### Sistema de iluminación automática

El sistema de iluminación de dos bombillas proporciona hasta 200 vatios de luz para brindarle salidas y entradas más seguras durante la noche. Se **enciende** cuando la puerta se activa y se **apaga** automáticamente 4 minutos después.



### Detección de movimiento integrada (No está disponible en todos los modelos)

Las unidades seleccionadas tienen la detección de movimiento incorporada en la unidad motorizada. Las luces se **encienden** automáticamente al detectar movimiento para proporcionarle un movimiento mucho más seguro dentro del garaje. Las luces se **apagarán** después de 4 minutos de no detectar movimiento.

# ÍNDICE

<b>Sección</b>	<b>Página</b>
<b>Información sobre seguridad</b>	2
<b>Características del abre puertas y características de seguridad</b>	3
<b>Índice</b>	4
<b>Instalación</b>	
<b>Instrucciones de Instalación Importantes</b>	5
<b>1 Programación de límites y fuerza</b>	6-7
<i>Prueba del sentido del contacto</i>	8
<b>2 Programación de remoto</b>	9
<i>Programación de los teclados inalámbricos o controles remotos</i>	
<i>Homelink®, Car2U®, CodeDodger® 1</i>	10
<b>Referencia</b>	
<b>3 Ilustraciones de instalaciones típicas</b>	.....(Vea las páginas en inglés 11-13)
<b>4 Descripción general de los controles de la unidad motorizada</b>	11
<b>5 Descripción general de los controles remotos y las opciones</b>	12-13
<i>Control remoto perdido o robado</i>	12
<i>Características de CodeDodger®</i>	13
<i>Abre puertas instalados anteriormente</i>	13
<b>6 Mantenimiento y solución de problemas</b>	14-22
<i>Instrucciones importantes sobre seguridad</i>	14
<i>Mantenimiento mensual de rutina</i>	14
<i>Balance de la puerta (Tensión de resortes)</i>	14
<i>Verificación del sistema Safe-T-Beam®</i>	14
<i>Prueba de reversa de contacto</i>	15
<i>Cambio de bombillas de luz</i>	15
<i>Detector de movimiento, descripción general</i>	16
<i>Restablecimiento, abertura/cierre del límite de recorrido</i>	16
<i>Enganche/desenganche del carro</i>	16
<i>Consola de pared, descripción general</i>	17
<i>Consola opcional de pared doble, instalación</i>	17
<i>Ajuste de tensión de cadena o banda</i>	18
<i>Reemplazo de baterías del control remoto</i>	18
<i>Guía de ajuste de velocidad</i>	19
<i>Guía de ajuste de fuerza</i>	20
<i>Guía de solución de problemas, operación</i>	21-22
<i>Guía de solución de problemas, LED de la unidad motorizada</i>	25
<i>Referencia, diagrama de cableado</i>	26

EL ABRIDOR SE DEBE INSTALAR CON LA CONSOLA DE PARED INCLUIDA.

SE DEBE INSTALAR EL SISTEMA DE INVERSIÓN DE SENTIDO SAFE-T-BEAM® PARA CERRAR LA PUERTA.

# Una vez el opener' han terminado a la asamblea física y la instalación de s comienzan aquí.

**No se incluyen pasos de instalación o ensamble en este manual. Comuníquese con su Distribuidor de Cinta para obtener un letrero de instalación, si lo necesita.**

**Las siguientes tareas del ensamble mecánico se deben completar antes de continuar.**

- La unidad motorizada y el riel están atornillados uno al otro

*Las ilustraciones de ejemplo de los siguientes elementos se muestran en las páginas 10 y 11*

- El extremo del riel está conectado al umbral de la puerta del garaje
- La unidad motorizada está conectada al marco de soporte suspendido del techo o vigas del techo
- Ambas piezas de los brazos de la puerta están ensambladas y conectadas a la puerta del garaje
- Sensores Safe-T-Beam® instalados y cableados
- Consola de pared instalada y cableada (*Se muestra en la página 16*)
- El carro está enganchado a la transmisión de cadena o banda (*Se muestra una ilustración en la página 12 de la sección inglesa*)
- La unidad motorizada está conectada a un tomacorriente aprobado

## Comience la programación al establecer los límites (consulte la página siguiente)

UN CARTEL DE LA INSTALACIÓN DE LA VERSIÓN DEL PDF ESTÁ DISPONIBLE EN [WWW.OVERHEADDOR.COM](http://WWW.OVERHEADDOR.COM)

### INSTRUCCIONES IMPORTANTES PARA LA INSTALACIÓN

#### **ADVERTENCIA: PARA REDUCIR EL RIESGO DE LESIONES GRAVES O MUERTE:**

- 1. LEA Y SIGA TODAS LAS INSTRUCCIONES DE SEGURIDAD, INSTALACIÓN Y FUNCIONAMIENTO.** (Si tiene preguntas o no comprende una instrucción, comuníquese a Overhead Door Corporation).
- Instale únicamente en una puerta de garaje **seccional** o **de una pieza** balanceada. Una puerta balanceada de forma incorrecta podría ocasionar lesiones graves. Pida a un técnico de sistema de puerta capacitado que realice las reparaciones y ajustes a los cables, ensambles de resorte y otros accesorios **antes** de instalar el abre puertas.
- Retire todas las cuerdas y desinstale o desactive todos los seguros conectados a la puerta del garaje antes de la instalación del abre puertas.
- Cuando sea posible, instale el abre puertas **7 pies o más sobre** el piso. Para productos que tienen una liberación de emergencia, instale la liberación de emergencia 6 pies sobre el piso.
- 5. NO** conecte el abre puertas a una fuente de energía hasta que se le haya indicado hacerlo.
- Localice la consola de la puerta:
  - Cerca de la puerta del garaje,
  - a una altura mínima de 5 pies, de manera que los niños pequeños no puedan alcanzarlo y
  - lejos de todas las piezas en movimiento de la puerta.
- Instale la **Etiqueta de ADVERTENCIA de quedar atrapado** junto con la consola de pared en un lugar visible.
- Después de instalar el abre puertas, la puerta debe regresarse en un período de 2 segundos cuando hace contacto con un objeto alto de 1-1/2 pulgadas (o una tablero de 2 x 4 colocado en forma plana) en el piso.

#### FUNCIÓN DE PROTECCIÓN INFRARROJA

- Cuando la puerta del garaje se abre, su movimiento no tendrá que verse afectado si el Safe-T-Beam® está obstruido.
- Si Safe-T-Beam® está obstruido antes de cerrar completamente la puerta del garaje, ésta no cerrará.
- Cuando la puerta del garaje está cerrando, si una persona u obstáculo interrumpe el Safe-T-Beam®, la puerta del garaje detendrá su recorrido hacia abajo y regresará automáticamente a su posición completamente abierta.
- Retire la obstrucción de Safe-T-Beam®.
- Si falla el sistema Safe-T-Beam®, pierde energía o se instala de manera incorrecta, mantenga presionado el botón "open/close" (abrir/cerrar) de la consola de pared hasta que la puerta llegue a su posición completamente cerrada. Si suelta el botón "open/close" (abrir/cerrar) en la consola de la pared durante el movimiento de cierre, la puerta regresará automáticamente a su posición completamente abierta

# 1 PROGRAMACIÓN DE LÍMITES Y FUERZA

(Continuación del letrero de instalación, si se proporciona)

## CONFIGURACIÓN Y PRUEBA DE LÍMITES Y FUERZA

Las **posiciones del límite de la puerta OPEN (UP)** (ABRIR [ARRIBA]) y **CLOSE (DOWN)** (CERRAR [ABAJO]) se controlan al hacer ajustes con el panel ubicado en la parte inferior de la unidad motorizada. Comience con el Paso 1 y continúe hasta el Paso 10. **La fuerza de la puerta** se establece durante el ciclo final de abrir/cerrar de estos pasos. La unidad motorizada establecerá automáticamente la velocidad de la puerta en baja si la distancia entre los límites es menor de 6 pies. Una vez se establecen los límites y la fuerza **NO** utilice los botones  $\nabla$  o  $\triangleright$  para abrir o cerrar la puerta.

### A) LÍMITE DE RECORRIDO PARA CERRAR LA PUERTA

**NOTA: Si la bala no se ha dedicado al carro, tan ahora haga.**

Observe que existe un tiempo de espera de 30 segundos **entre cada** paso de programación.

Ha ocurrido una pausa de programación durante estos pasos cuando aparecen **dos ROJO**. En caso de una pausa, vuelva a iniciar con el Paso 1.

4

**NOTA:** Si un o ambo LED viene **EN ROJA** en este tiempo; no se ingresó adecuadamente al menú programación de Limits (Límites). Debe salir de la programación y volver a comenzar.

Para salir la función programada espere 30 segundos la programación a medir el tiempo hacia fuera.

**PRESIONE y LIBERE**

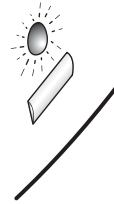

**OBSERVE el LED azul intermitente redondo**

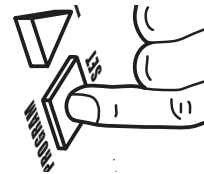

## ADVERTENCIA

- Asegúrese de que el umbral de la puerta está a la vista y que no hayan obstáculos ni personas para evitar lesiones o daño a la propiedad.
- **NO opere esta unidad desde la consola de pared antes de que se establezcan los LÍMITES y la FUERZA.** Pueden ocurrir daños graves al abrir puertas.
- De los las del consulte del EL Letrero de instalación (proporciona) del SE del si o de Vea La bala SE DEBE enganchar al coche antes de establecer los límites. Ve el letrero de la instalación (si se proporciona) o consulta las páginas 15.

1

**PRESIONE y MANTENGA PRESIONADO**

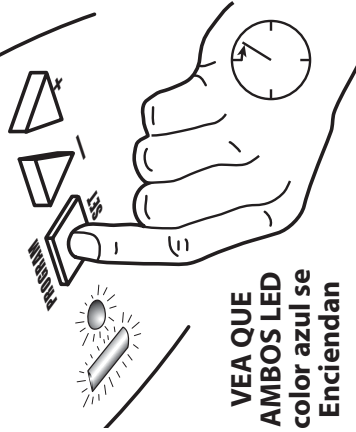

**VEA QUE AMBOS LED color azul se Encienden**

2

**LIBERE**

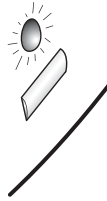

**VEA que el LED redondo color azul se Enciende**

3

**PRESIONE y LIBERE**

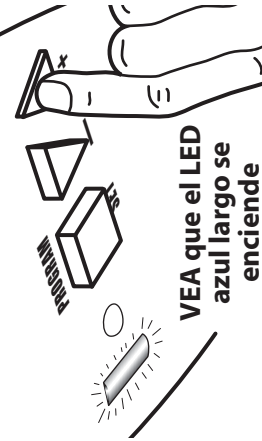

**VEA que el LED azul largo se enciende**

Si el LED **ROJO** se enciende, **DETÉNGASE** y salga de la programación.

5

**PRESIONE y MANTENGA PRESIONADO hasta que la puerta esté COMPLETAMENTE CERRADA luego LIBERE**

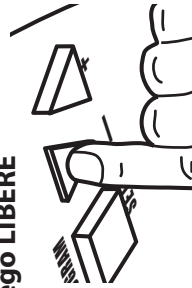

**Observe el movimiento de la puerta**

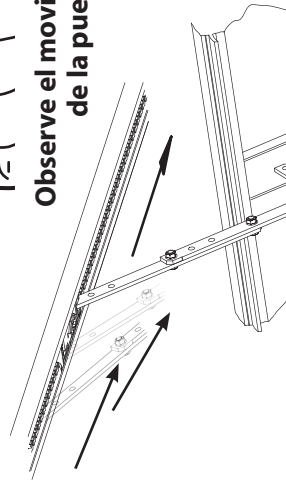
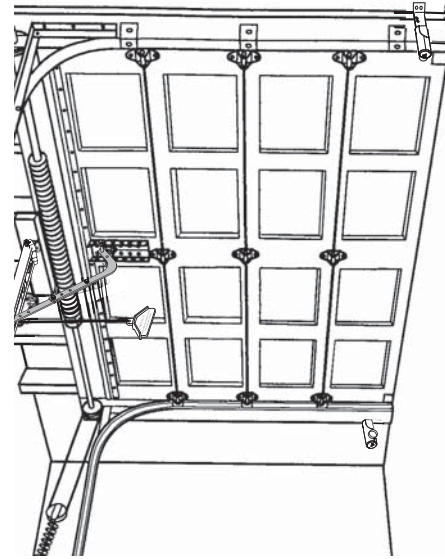

**NOTA:** Puede iniciar y detener el movimiento de la puerta con los botones  $\nabla$  o  $\triangleright$  hasta que la puerta esté en la posición **abierta** o **cerrada** correcta.

## B) LÍMITE DE RECORRIDO DEL ABRE PUERTAS

7

**PRESIONE y MANTENGA PRESIONADO** hasta que la puerta esté **COMPLETAMENTE ABIERTA** luego **LIBERE**

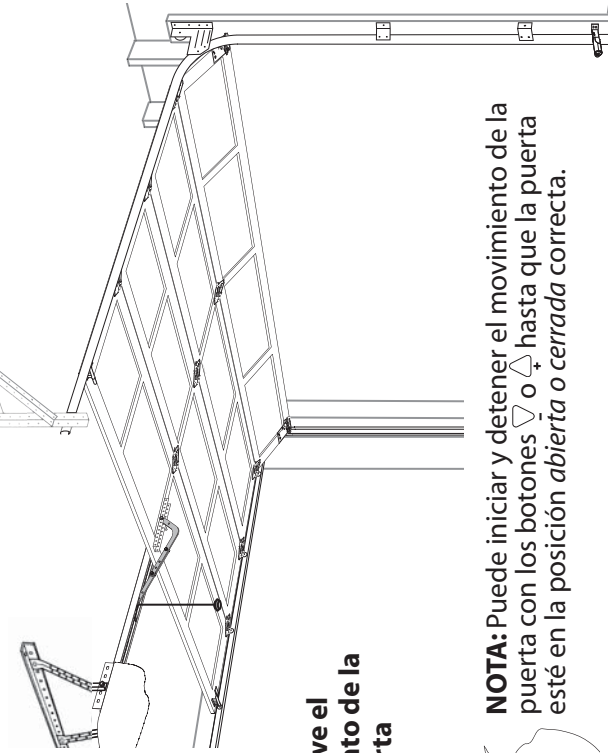

Observe el movimiento de la puerta

**NOTA:** Puede iniciar y detener el movimiento de la puerta con los botones  $\nabla$  o  $\triangle$  hasta que la puerta esté en la posición *abierta* o *cerrada* correcta.

6

**PRESIONE y LIBERE**

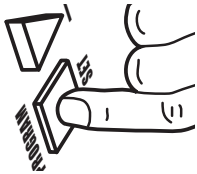

**OBSERVE** el LED azul intermitente largo



8 **PRESIONE y LIBERE**

Los límites de la puerta están establecidos.

**Ambos LED se apagan.**

Continúe con el Paso 9 **ESTABLECER LA FUERZA.**

9

**ESTABLECER LA FUERZA**

La fuerza se establece automáticamente con el primer funcionamiento completo de CERRAR/ABRIR la puerta.

En la consola de pared **PRESIONE y LIBERE**

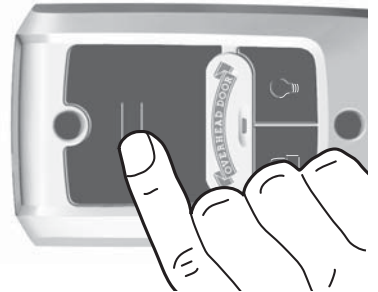

**SE CIERRA LA PUERTA**

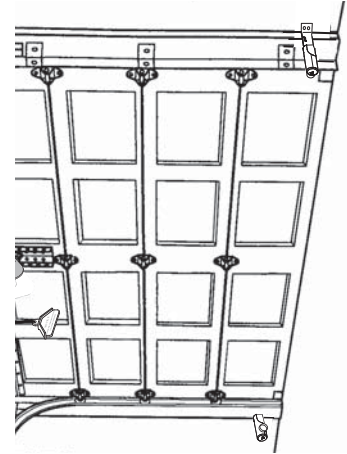

10

En la consola de pared **PRESIONE y LIBERE**

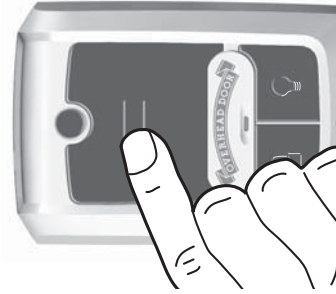

**SE ABRE LA PUERTA**

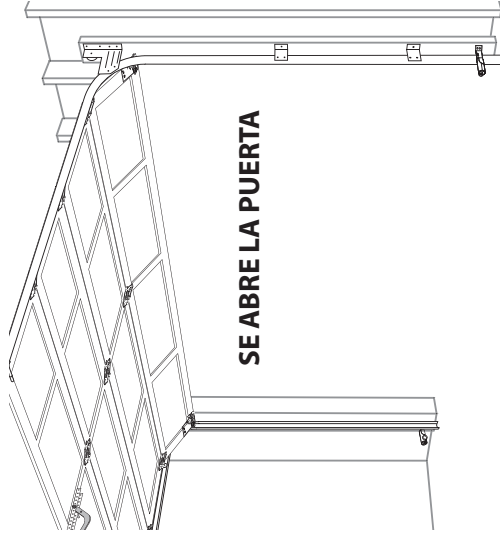

**Realice una PRUEBA DE REVERSA DE CONTACTO con éxito y luego continúe con la programación del control remoto.**

**NOTA:** Para restablecer la configuración de LÍMITE, repita los pasos 1 al 10.

## PRUEBA DE REVERSA DE CONTACTO

Las configuraciones de Fuerza y Límite en la página anterior SE DEBEN COMPLETAR antes de realizar la prueba de Reversa de contacto.

### 1. Prueba.

- Abra la puerta del garaje con la consola de pared.
  - Coloque un tablero de 2" x 4" (colocado en forma plana) debajo del centro de abertura de la puerta del garaje.
- Cierre la puerta del garaje con la consola de pared.
- Cuando la puerta haga contacto con el tablero, la puerta se debe detener (en un período de 2 segundos) y revertir la dirección regresando a la posición de abertura.

### 2. Ajuste.

- Si la puerta no regresa:
  - La puerta no ha llegado a su límite de "cierre" y se detiene antes de tener contacto con el tablero. Regrese a las páginas 6 y 7 y repita las configuraciones de Límites para corregir el límite inferior.
  - Si la puerta se DETIENE después de hacer contacto con el tablero pero no regresa, restablezca sus límites. Retire el tablero. Regrese a las páginas 6 y 7 y repita los pasos del 1 al 10 para corregir el límite inferior.
- Realice la prueba de nuevo. Repita según sea necesario hasta que la puerta regrese cuando tenga contacto con el tablero.

## ADVERTENCIA

Una puerta móvil puede ocasionar lesiones graves o incluso la muerte.

1. Mantenga a las personas lejos del área de apertura, mientras la puerta está en movimiento.
2. **NO** permita que los niños jueguen con el abre puertas, incluyendo la consola de pared, control remoto o teclado inalámbrico.
3. Durante la programación, el abre puertas podría empezar a funcionar, por lo que se debe mantener alejado de la puerta y de sus partes en movimiento.

1

En la consola de pared  
PRESIONE y LIBERE

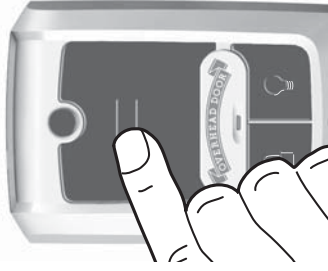

2

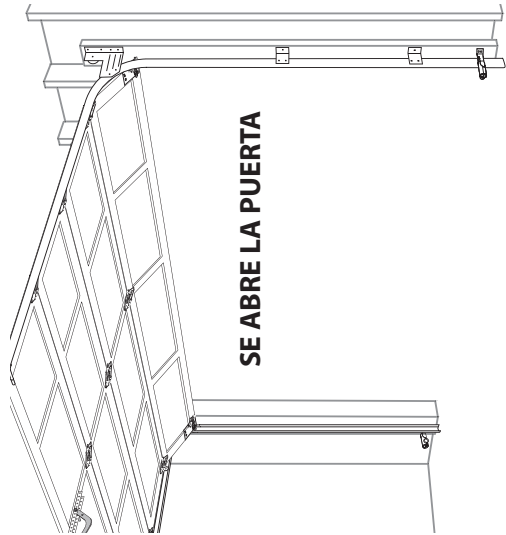

PRESIONE y LIBERE

3

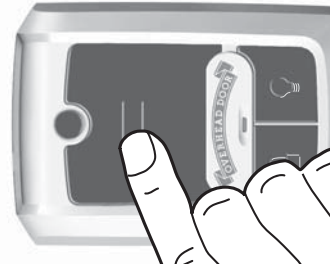

4

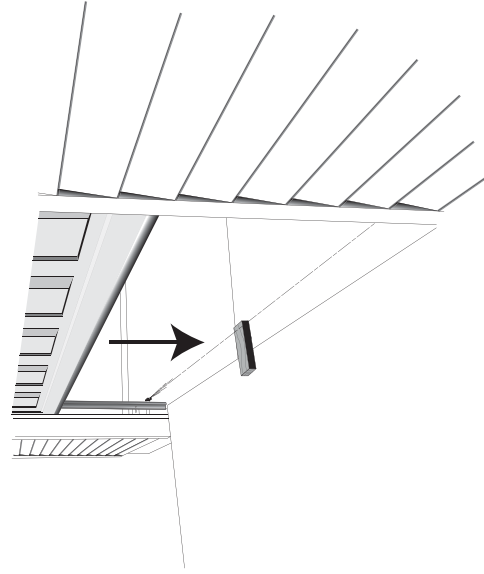

Una vez que la Prueba de reversa de contacto se completa continúe con la Programación de los controles remotos en la página siguiente.



## 2 PROGRAME EL CONTROL REMOTO CODEDODGER® 2A LA UNIDAD MOTORIZADA PARA OBTENER AYUDA MARQUE -1.800.929.3667

Lleve los controles remotos a la ubicación de la unidad motorizada. Comience con el Paso 1 y continúe hasta el Paso 7 para cada botón a programar.

**NOTA:** Las instrucciones siguientes corresponden a los controles remotos que se proporcionan con este abre puertas. Este control remoto está establecido previamente para uso con el Sistema de seguridad de acceso **CodeDodger® 2**. Consulte la página 16 para obtener información adicional sobre los controles remotos **CodeDodger® 1** y **2** y cómo cambiar de **CodeDodger® 2** a **CodeDodger® 1**. Consulte la página 10 para ver las instrucciones de programación con los controles remotos **CodeDodger® 1**.

### ADVERTENCIA

**Una puerta móvil puede ocasionar lesiones graves o incluso la muerte.**

1. Mantenga a las personas lejos del área de apertura, mientras la puerta está en movimiento.
2. **NO** permita que los niños jueguen con el abre puertas, incluyendo la consola de pared, control remoto o teclado inalámbrico.
3. Durante la programación, el abre puertas podría empezar a funcionar, por lo que se debe mantener alejado de la puerta y de sus partes en movimiento.



**1 PRESIONE Y MANTENGA PRESIONADO**

**VEA QUE AMBOS LED color azul se Encienden**

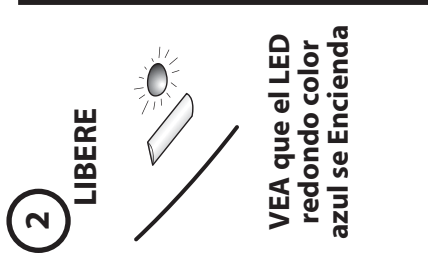

**2 LIBERE**

**VEA que el LED redondo color azul se Enciende**

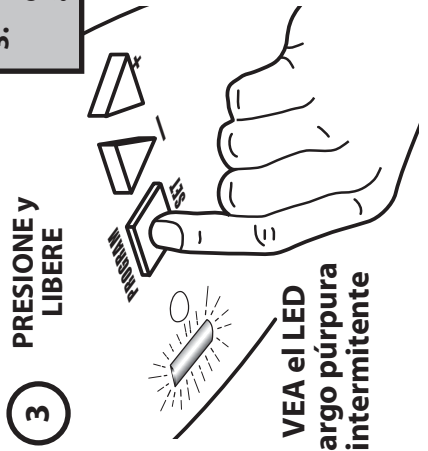

**3 PRESIONE y LIBERE**

**VEA el LED largo púrpura intermitente**

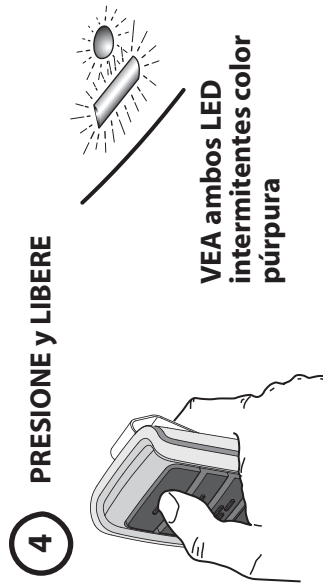

**4 PRESIONE y LIBERE**

**VEA ambos LED intermitentes color púrpura**

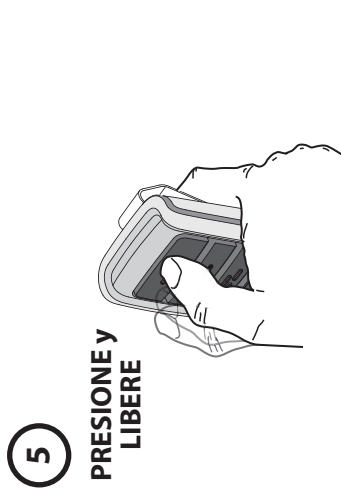

**5 PRESIONE y LIBERE**

**VEA ambos LED color azul**

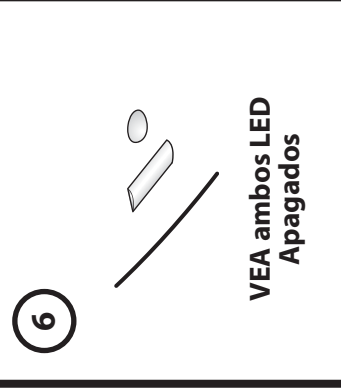

**6 PRESIONE y LIBERE**

**VEA ambos LED Apagados**

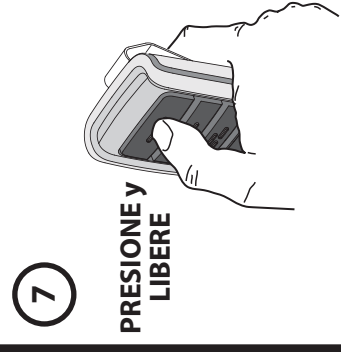

**7 PRESIONE y LIBERE**

**VEA ambos LED intermitentes color púrpura**

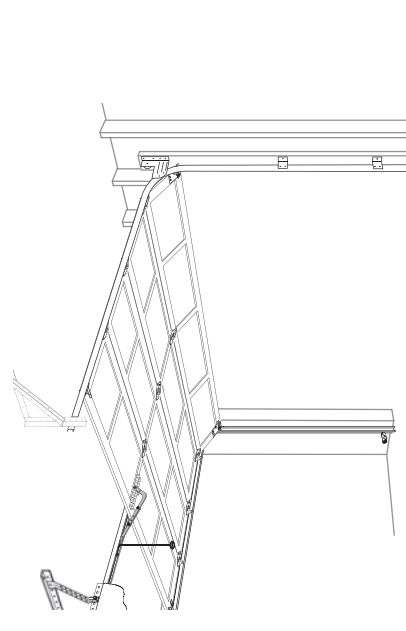

La próxima vez que presione el control remoto, funcionará la puerta. Repita según sea necesario para otros controles remotos.

**La programación básica de la unidad motorizada está completa. El abre puertas de su garaje está listo para utilizarlo.**

## OPCIONAL - PROGRAMACIÓN DEL CABEZAL DE POTENCIA PARA EL CONTROL REMOTO Homelink®, Car2U® o CodeDodger® 1 y A LOS TECLADOS NUMÉRICOS INALÁMBRICOS CodeDodger® 1

Para completar cualquiera de estas tareas, DEBE tener por lo menos un botón del control remoto Overhead Door **CodeDodger® 2** ya programado en la unidad motorizada presente.

**Para Homelink® o Car2U®:** También debe tener su **Homelink®** o **Car2U®** habilitado, presente en el vehículo y las instrucciones de programación para realizar estos pasos de programación.

**Para el control remoto Overhead Door CodeDodger® 1:** También debe tener su control remoto Overhead Door **CodeDodger® 1** presente.

**Para el teclado inalámbrico Overhead Door CodeDodger® 1:** También debe tener su teclado inalámbrico Overhead Door instalado y un PIN ya programado en el teclado. Las instrucciones de programación para el **teclado inalámbrico de Overhead Door CodeDodger® 2** vendrán con el teclado inalámbrico.

## Programación de Homelink®

Si su **Homelink®** se programó previamente en un abre puertas Overhead Door empieza con el Paso 1 y continúe hasta el Paso 5 y 6 de la sección **Homelink®** que se encuentra posteriormente.

Si su **Homelink®** todavía no se ha vinculado al abre puertas Overhead Door, entonces diríjase a la página 16 y cambie un botón del control remoto de **CodeDodger® 2** a **CodeDodger® 1**, luego programe ese botón con el **Homelink®** del vehículo usando las instrucciones de **Homelink®** y repita los pasos del 1 al 4 luego continúe con los pasos 5 al 6 de **Homelink®**.

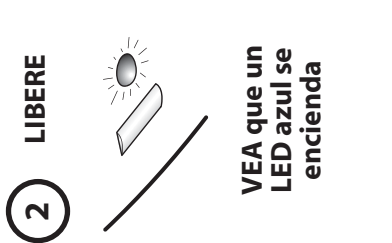
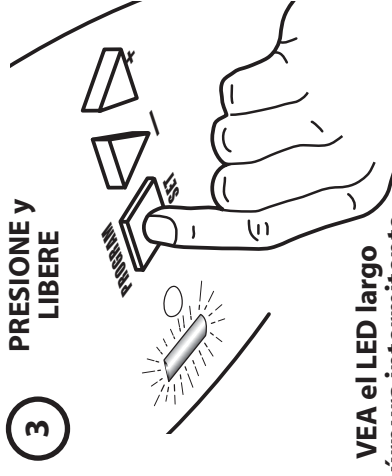
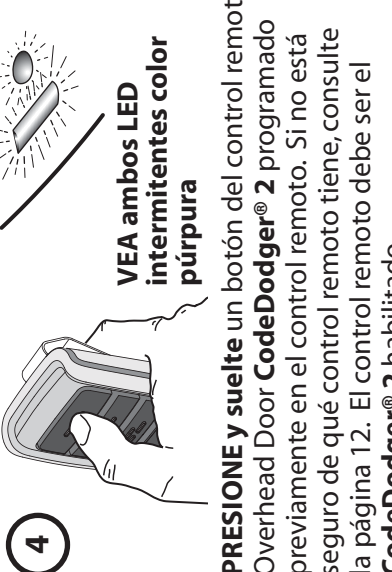
<p><b>1</b> PRESIONE Y MANTENGA PRESIONADO</p>  <p>VEA QUE AMBOS LED color azul se Encienden</p>	<p><b>2</b> LIBERE</p>  <p>VEA que un LED azul se enciende</p>	<p><b>3</b> PRESIONE Y LIBERE</p>  <p>VEA el LED largo púrpura intermitente</p>	<p><b>4</b></p>  <p>VEA ambos LED intermitentes color púrpura</p> <p><b>PRESIONE y suelte</b> un botón del control remoto Overhead Door <b>CodeDodger® 2</b> programado previamente en el control remoto. Si no está seguro de qué control remoto tiene, consulte la página 12. El control remoto debe ser el <b>CodeDodger® 2</b> habilitado</p>
---	---	---	--

## Homelink® o Car2U®

- 5** PRESIONE el botón **Homelink®** dos veces.
- 6** Realice una prueba. Repita según sea necesario para cualquier otro vehículo con **Homelink®** habilitado y previamente programado.
- 5** Para los vehículos con **Car2U®** habilitado, siga las instrucciones de **Car2U®**.
- 6** Realice una prueba. Repita según sea necesario para cualquier otro vehículo con **Car2U®** habilitado.

## Programación del control remoto o teclado inalámbrico CodeDodger® 1

### Control remoto CodeDodger® 1

- 5** En el control remoto **CodeDodger® 1** PRESIONE un botón y SUÉLTELO. VEA que el LED **púrpura largo se enciende**.
- 6** En el control remoto **CodeDodger® 1** PRESIONE el mismo botón y SUÉLTELO. VEA que ambos LED en la **unidad motorizada** se Encienden en color **azul**. La próxima vez que presione el control remoto, funcionará la puerta.
- 7** Realice una prueba. Repita según sea necesario para cualquier otro control remoto **CodeDodger® 1**.

### Teclado inalámbrico CodeDodger® 1

- 5** Ingrese su PIN en el **teclado inalámbrico**.
- 6** Mantenga presionado el botón  durante 1 segundo, luego suéltelo y vea en la **unidad motorizada** que el LED **púrpura largo se enciende**.
- 7** Mantenga presionado el botón  durante 1 segundo otra vez, luego libere y vea en la **unidad motorizada** que el LED **azul largo se enciende**.
- 8** Mantenga presionado el botón  otra vez y el abre puertas se activará.
- 9** Espere 30 segundos, ingrese el pin y presione el botón  para verificar el funcionamiento.

**Toda la programación opcional está completa. El abre puertas de su garaje está listo para utilizarlo.**

## 4 DESCRIPCIÓN GENERAL DE LOS CONTROLES DE LA UNIDAD MOTORIZADA

Esta sección describe las funciones sencillas de programación. Utilice esta página para familiarizarse con los botones y los indicadores de LED utilizados para programar el abre puertas.

**NOTA:** Los botones  $\triangle$  y  $\nabla$  son únicamente para uso en la programación. **NO** utilice estos botones para poner en funcionamiento el abre puertas.

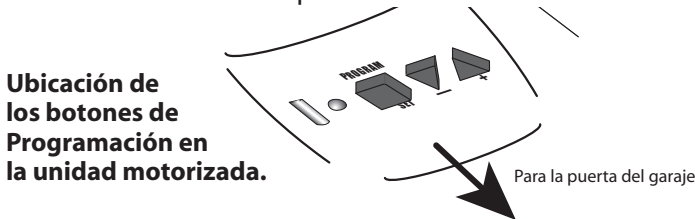

**FIG. 4-1 Ubicación de los botones de programación**

Hay tres botones de programación y dos luces (LED) en la unidad motorizada.

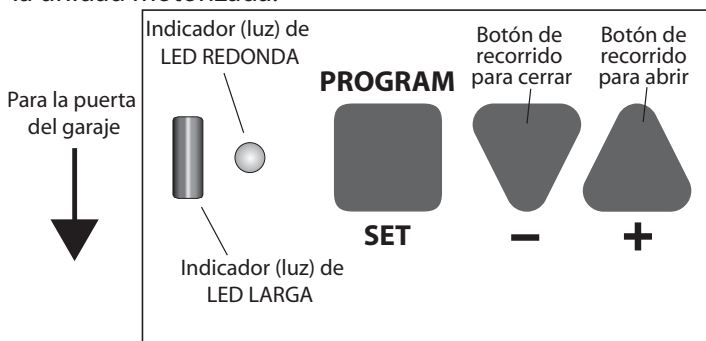

**FIG. 4-2 Botones de programación**

Cada uno de los botones se utiliza para ingresar y completar la programación de configuración. Los LED indican el estado o el cambio de una función al Encenderse, Apagarse o con un Encendido *intermitente* en uno de tres colores diferentes: AZUL, ROJO o PÚRPURA.

En todas las instrucciones en este manual, los botones y los LED también se muestran como iconos.

### Botones

Nombre	Forma	Uso
Botón Program (Programa)		Entra y selecciona los menús de programación
Botón Close Travel (Recorrido de cierre)		varias funciones; mueve la puerta, avanza a través de los menús
Botón Open Travel (Recorrido de abertura)		varias funciones; mueve la puerta, avanza a través de los menús

### Colores de LED

Redondo rojo		Largo rojoRedondo
púrpura		largo púrpuraRedondo
azul		largo azul

### Descripción general de programación

Hay cuatro menús de programa de la unidad motorizada:

- Programa de control remoto (menú predeterminado)
- Programa de límites
- Programa de velocidad\*
- Programa de fuerza\*

Los pasos de programación para los límites y controles remotos se encuentran en las páginas 6 a la 10.

\*Las configuraciones de fuerza y velocidad se establecen en fábrica y generalmente no necesitan de una programación de ajuste. Las instrucciones de programación personalizada para la velocidad y la fuerza se encuentran en la sección de Solución de problemas de este manual.

Estos son los pasos básicos para entrar a los cuatro menús de programación:

1. Presione y mantenga presionado hasta que ambas luces AZULES se Enciendan, luego suelte.
2. Ambos LED se apagan y la luz redonda AZUL se enciende. Está en los Menús de programa en la programación del control remoto.  
Al utilizar el botón  $\triangle$  o  $\nabla$  puede navegar a los menús de programa de límites, velocidad o fuerza y la pantalla de LED cambiará como corresponde.

Cada menú de programa tiene una visualización de LED específica.

Presione	Program (Programa)	LED Display (Visualización de LED)
	<b>Control remoto</b>	Redondo azul
	<b>Limite</b>	Largo azul
	<b>X2 Velocidad</b>	Redondo azul  y
	<b>X3 Fuerza</b>	Redondo rojo

3. Presione el botón para ingresar en las funciones del menú de programã.

Si ingresó en un menú de programa no deseado, presione de nuevo el botón para salir de las funciones de programación.

La función de programación terminará su tiempo de espera después de **30 segundos** si no hay actividad de presión de teclas.

## 5 DESCRIPCIÓN GENERAL - CONTROLES REMOTOS Y OPCIONES

### ⚠️ ADVERTENCIA

Una puerta móvil puede ocasionar lesiones graves o incluso la muerte.

1. Mantenga a las personas alejadas de la abertura mientras la puerta se encuentra en movimiento.
2. **NO** permita que los niños jueguen con los dispositivos de apertura, incluidos la consola de pared, el control remoto o el teclado numérico inalámbrico.
3. Durante la programación, se puede activar el dispositivo de apertura de la puerta. Por este motivo, mantenga a las personas y los objetos alejados de la puerta en movimiento y de sus piezas. Para evitar que la puerta se mueva, ciérrela y desconéctela de la guía del riel jalando la Manija de desbloqueo de emergencia. Consulte la página 12 para obtener información sobre el funcionamiento de la Manija de desbloqueo.

Control remoto de tres botones



**FIG. 5-1 Control Remoto**

Vea la página 20 para conocer las instrucciones sobre el cambio de baterías.



### CERTIFICADO FCC e IC

Este dispositivo cumple con las normas dispuestas según la Sección 15 de la Comisión Federal de Comunicaciones (FCC) y RSS 210 de categoría industrial de Canadá. Las pruebas efectuadas a este equipo han servido para determinar que cumple con los límites que se exigen para los dispositivos digitales Clase B, según lo especifica la Sección 15 de las Normas de la FCC. Estos límites se han establecido para conceder protección razonable contra interferencias perjudiciales de instalación en áreas residenciales. Este equipo genera, utiliza y puede irradiar energía de frecuencia de radio y, si no se instala y utiliza de acuerdo con las instrucciones, puede provocar interferencias perjudiciales en las comunicaciones de radio. Sin embargo, no se garantiza que no habrá interferencias en alguna instalación determinada. Si este equipo provocara interferencias en la recepción de radio o televisión, lo que se puede determinar ENCENDIENDO y APAGANDO el equipo, se recomienda que el usuario trate de corregirlas mediante una o varias de las siguientes medidas:

- Cambiar la orientación o la ubicación de la antena receptora.
- Aumentar la separación entre el abridor y el receptor.
- Conectar el abridor en un tomacorriente que pertenezca a un circuito distinto de aquél en el que está conectado el receptor.
- Consultar al distribuidor local.

### CONTROL REMOTO PERDIDO O ROBADO, BORRADO DE MEMORIA

El borrado de los controles remoto de la memoria de la unidad motorizada borrará **TODOS** los controles remotos programados y los teclados inalámbricos.

**NOTA:** Siga los pasos para programar el CONTROL REMOTO A LA UNIDAD MOTORIZADA para volver a ingresar los controles remotos nuevos y los que quedan. Vea la página 9.

1. Presione  y mantenga presionado hasta que ambas luces se Enciendan en color **azul**. Libere el botón.

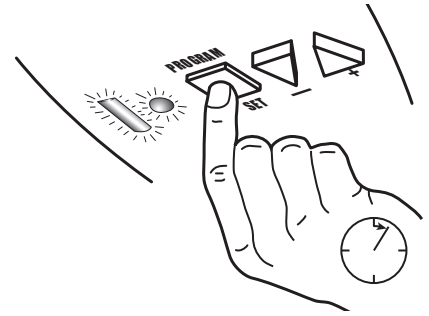

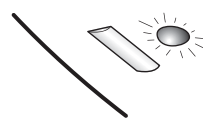

2. Las luces se apagan y la luz redonda de color **AZUL** se enciende.

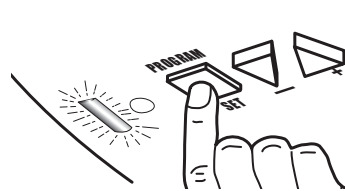

3. Presione  de nuevo y ambas luces son intermitentes de color **púrpura**.



4. Presione ambos  y  simultáneamente en la unidad motorizada y mantenga así por **5 segundos**.

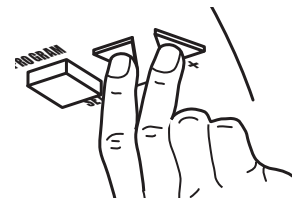

- Verifique que la memoria esté limpia. Presione el botón del control remoto que se programó previamente en la unidad motorizada. El control remoto no activará el abre puertas.
- El abre puertas de garaje funcionará normalmente con la consola de pared.
- Programe los controles remotos restantes o nuevos como se muestra en la página 8. *Su abre puertas ya no reconocerá ninguna señal que reciba del control remoto faltante o de cualquier otro, que no haya sido reprogramado en la unidad motorizada.*



### ATENCIÓN

Si su abre puertas del garaje tiene una calcomanía con el número de serie que tiene esta apariencia, en la cual los *primeros dos números son 10 o mayores, su abre puertas cuenta con CODEDODGER® 2.*



Si tiene otro abre puertas del garaje que NO tiene un Número de serie como éste, entonces utilizará la configuración de CODEDODGER® 1 de su control remoto para poner a funcionar ese abre puertas.

### CARACTERÍSTICAS DE CODEDODGER®

Otros modelos de abre puertas del garaje, controles remotos y teclados inalámbricos Overhead Door, utilizan las señales de **CodeDodger® 1** para comunicarse. Los controles remotos que vienen con esta unidad transmitirán señales **CodeDodger® 1** o **CodeDodger® 2**. **Los controles remotos incluidos en este paquete están preestablecidos en CodeDodger® 2** y se puede configurar para comunicarse con los abre puertas **CodeDodger® 1** instalados previamente. Esta opción doble **CodeDodger®** permite que un control remoto **CodeDodger® 2** funcione en diferentes modelos de los abre puertas de garaje de Overhead Door Corporation. Este nuevo abre puertas de garaje Overhead Door **ÚNICAMENTE** acepta señales de un control remoto que envía señales de **CodeDodger® 2** (vea la página 9) o un control remoto Overhead Door marca **CodeDodger® 1** que se haya programado en el abre puertas con un nuevo control remoto **CodeDodger® 2** (vea la página 10).

**NOTA:** Otros controles remotos no habilitados con Overhead Door **CodeDodger® 2**, no activarán este abre puertas.

Si usted tiene...	Utilice esta programación de CodeDodger®
Uno o más abre puertas <b>CodeDodger® 2</b> con un máximo de 3 abre puertas diferentes	Utilice <b>CodeDodger® 2</b>
Combinación de abre puertas fabricados entre 1997 y 2010 ( <b>CodeDodger® 1</b> ) y los abre puertas <b>CodeDodger® 2</b> nuevos	Utilice <b>CodeDodger® 2</b> o <b>1</b>
Uno o más abre puertas fabricados entre 1997 y 2010 ( <b>CodeDodger® 1</b> )	Utilice <b>CodeDodger® 1</b>

\* MÁXIMO 3 abridores diferentes por cada remoto de 3 botones.

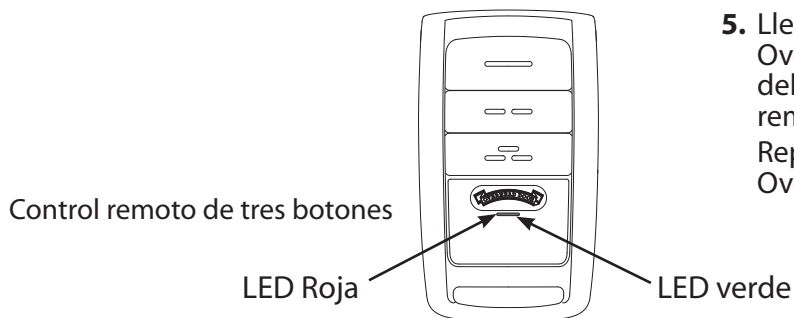

### Programación del control remoto para los dispositivos de apertura para puertas de cochera CodeDodger® 1 Overhead Door instalados previamente

Los controles remotos que se incluyen con esta unidad pueden funcionar con otros modelos (**CodeDodger® 1**) de los abre puertas de garaje Overhead Door. La configuración predeterminada de **CodeDodger® 2** se debe cambiar a **CodeDodger® 1**. (Siga estos mismos pasos para cambiar **CodeDodger® 1** de nuevo a **CodeDodger® 2**).

El color del LED que se muestra en el control remoto indica el modo de **CodeDodger®**.

**Rojo = CodeDodger® 1/Verde = CodeDodger® 2**

1. Seleccione un botón en el control remoto que NO se ha programado para la nueva unidad motorizada.
2. Presione y mantenga presionado ese botón durante 10 segundos. Ambos LED, rojo y verde, se encienden y se

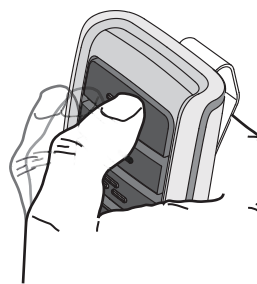
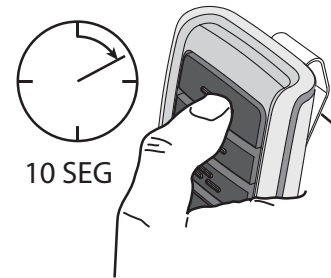

permanecen encendidos.

3. Presione el mismo botón dos veces para alternar la selección de **CodeDodger®** de **CodeDodger® 2** a **CodeDodger® 1**.
4. Presione el mismo botón de nuevo para confirmar el alternado. La selección de **CodeDodger®** para este botón se establece en

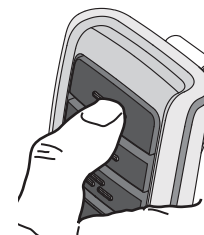

**CodeDodger® 1.**

5. Lleve el control remoto al abre puertas de garaje Overhead Door más antiguo y siga las instrucciones del abre puertas para programar un nuevo control remoto. Repita para otros controles remotos de garaje Overhead Door según sea necesario.

## 6 MANTENIMIENTO Y SOLUCIÓN DE PROBLEMAS

Si tiene consultas, no dude en comunicarse con el Departamento de Servicio al Cliente al: **1.800.929.3667**

# INSTRUCCIONES DE SEGURIDAD IMPORTANTES

## ⚠️ ADVERTENCIA: PARA REDUCIR EL RIESGO DE LESIONES GRAVES O LA MUERTE:

### 1. LEA Y SIGA TODAS LAS INSTRUCCIONES.

- Nunca permita que los niños operen ni jueguen con los controles de la puerta. Mantenga el remoto lejos del alcance de los niños.
- Supervise siempre la puerta en movimiento, y manténgala lejos de personas y objetos hasta que se haya cerrado completamente. **NADIE DEBE CRUZAR LA RUTA DE LA PUERTA EN MOVIMIENTO.**
- NUNCA SE UBIQUE DEBAJO DE UNA PUERTA DETENIDA Y PARCIALMENTE ABIERTA.**
- Revise el abridor mensualmente. La puerta DEBE invertir el sentido del movimiento cuando haga contacto con algún objeto de 1-1/2 pulg. de alto (o una tabla de 2 pulg. x 4 pulg. puesta de forma horizontal) en el centro de la entrada, en el piso. Después de ajustar la fuerza o el límite de recorrido, vuelva a probar el abridor de la puerta. Si no se ajusta el abridor de forma adecuada, se pueden provocar lesiones graves o la muerte.
- Use la liberación de emergencia sólo cuando la puerta esté cerrada, cuando se disponga de este mecanismo. Tenga cuidado cuando use esta liberación con la puerta abierta. Los resortes débiles o rotos pueden aumentar la velocidad de cierre de la puerta y aumentar el riesgo de lesiones graves o la muerte.
- MANTENGA LAS PUERTAS EQUILIBRADAS DE FORMA ADECUADA.** Consulte el Manual del propietario de la puerta del garaje. Una puerta no equilibrada correctamente aumenta el riesgo de lesiones graves o la muerte. Solicite a un técnico capacitado en sistemas de puertas que realice las reparaciones a los cables, conjuntos de resorte y otras piezas metálicas.

### 8. GUARDE LAS INSTRUCCIONES.

## ⚠️ ADVERTENCIA

- Los herrajes de las puertas de la cochera (resortes, cables, soportes, roldanas, etc.) se encuentran bajo niveles extremos de presión y tensión.
- NO** intente reparar ni ajustar los resortes de la puerta ni ninguno de los herrajes y **NO ACTIVE** la puerta de la cochera de manera automática o manual si la puerta no está correctamente equilibrada o los resortes están dañados.
  - **COMUNÍQUESE CON UN TÉCNICO CALIFICADO EN SISTEMAS DE PUERTAS.**

## MANTENIMIENTO MENSUAL DE RUTINA

Tareas de mantenimiento básicas mensuales.

- **Balaceo de la puerta**
- **Verificación del sistema Safe-T-Beam®**
- **Reversa de contacto**

Las instrucciones para éstas y otras funciones se encuentran en las páginas siguientes.

## ⚠️ ADVERTENCIA

Utilice la consola de pared proporcionada con el dispositivo de apertura. Otras consolas **aprobadas** de la pared pueden estar disponibles. Las consolas no aprobadas o incompatibles de la pared pueden hacer el abrelatas funcionar inesperado.

## REVISIÓN DEL SISTEMA DE Safe-T-Beam®

- Los LED rojo y verde de STB permanecen Encendidos, el sistema está bien
- El LED rojo de STB es intermitente
  - Revise si hay obstrucciones
  - Alineación de verificación: Verifique el enrutado de cables de la conexión de STB a STB en la unidad motorizada
  - Revise la interferencia de señal de otra unidad Safe-T-Beam®
- No hay LED rojo o verde de STB encendido

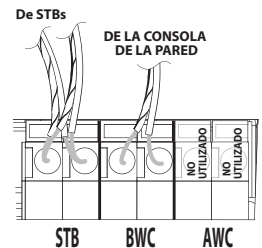

## BALANCE DE LA PUERTA (TENSIÓN DE RESORTES)

- Con la puerta cerrada, jale la manija de liberación hacia ABAJO y deje liberar el ensamble del carro de la puerta del sistema de dirección.
- Levante manualmente la puerta aproximadamente 3' a 4' y libere.
  - La puerta debe permanecer fija o moverse muy levemente.
  - Si la puerta se mueve rápidamente, **COMUNÍQUESE CON UN TÉCNICO DE SISTEMA DE PUERTA CAPACITADO.**
- Cierre la puerta.
- Unidades de cadena/banda: verifique que el bloque ROJO en el carro esté en la posición hacia arriba. – Ponga en funcionamiento la puerta con el control remoto o la consola de pared.
  - La puerta se volverá a ajustar a si misma en el ensamble del carro.

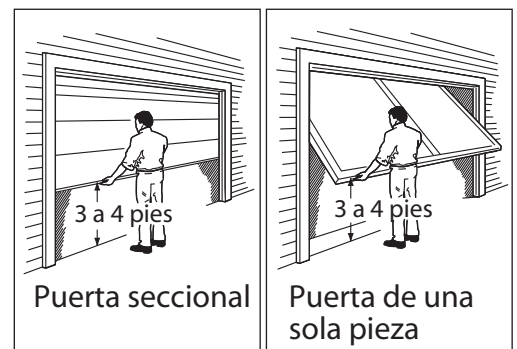

FIG. 6-1 Balanceo de la puerta

## PRUEBA DE REVERSA DE CONTACTO (Prueba mensual)

Antes de realizar la prueba, SE DEBEN TERMINAR las configuraciones de fuerza y de límites.

### 1. Prueba.

- Abra la puerta del garaje usando la consola de pared.
  - Ponga una tabla (puesta en forma horizontal) de 2 x 4 **debajo del centro, al abrir la puerta (Fig. 6-2)**.
- Cierre la puerta del garaje usando la consola de pared.
- Cuando la puerta toque la tabla, la puerta se debe detener (en menos de 2 segundos) e invertir el sentido del movimiento volviendo a la posición abierta.

### 2. Ajuste.

- Si la puerta no invierte el sentido del movimiento.
  - Revise si la puerta tiene una configuración adecuada de límite "**hacia abajo**" en la posición completamente cerrada. No debería haber llegado al límite de "**cierre**" antes de golpear la tabla. Vuelva a programar el límite de cierre con la puerta totalmente cerrada.

– Si la puerta se , quite el 2x4 y, pero no invierte el sentido del movimiento, vuelva a configurar los límites. Vuelva a la página 6 y repita las configuraciones de límites para corregir el límite hacia abajo.

- Pruebe nuevamente. Repita los pasos, según sea necesario, hasta que la puerta invierta el sentido del movimiento en el momento en que toque la tabla.

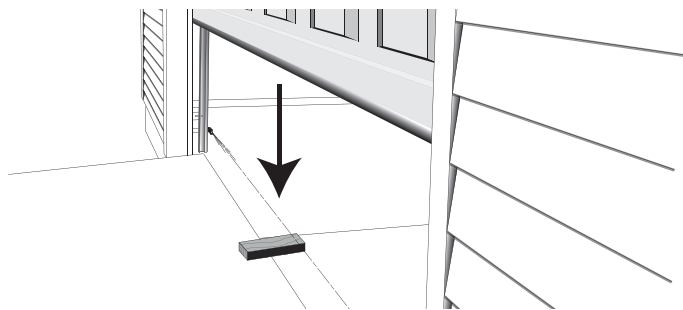

FIG. 6-2 2 x 4 debajo del centro, al abrir la puerta



## CAMBIO DE BOMBILLAS DE LUZ

### ⚠ ADVERTENCIA

- Lea atentamente todas las advertencias de seguridad y precauciones. Retirar o reemplazar una bombilla de luz de manera inadecuada puede ocasionar lesiones graves o la muerte.
- Desconecte el dispositivo de apertura antes de comenzar con esta tarea.
- Cuando reemplace la cubierta de la bombilla de luz, asegúrese de que los cables no estén pinzados ni se encuentren cerca de las piezas en movimiento.

### 1. Desconecte la energía al abre puertas.

- Abra la cubierta de luz de la unidad motorizada.
- Retire las bombillas de luz.
- Reemplace con bombillas de luz de un máximo de 100 vatios.
  - **NO** utilice las bombillas de luz con una clasificación mayor que 100 vatios.
- Cierre la cubierta de luz de la unidad motorizada.

### 2. Vuelva a conectar la energía al abre puertas.

- Pruebe el funcionamiento de la luz.

## DETECTOR DE MOVIMIENTO\* - DESCRIPCIÓN GENERAL



**(No disponible en todos los modelos)**  
Las unidades motorizadas equipadas con el sensor detector de movimiento, proporcionan seguridad adicional al salir o entrar al área del garaje.

\*Este sensor trabaja al detectar el calor del cuerpo. El rango de detección se puede reducir cuando la temperatura en el garaje está cerca de la temperatura del cuerpo humano.

**NOTA:** El posicionamiento del detector de movimiento en la unidad motorizada proporciona supervisión del movimiento *debajo* de la unidad motorizada.

### FUNCIONAMIENTO

- El sensor detector de movimiento siempre está **encendido**. **NO** hay controles o ajustes del usuario.
- Las luces se **encienden** automáticamente cuando se detecta el movimiento y se **apagarán** después de 4 minutos de estar sin movimiento.
- El sensor detector de movimiento no **apagará** la iluminación que está **encendida** en la consola de pared.
- La iluminación **encendida** en la consola de pared permanecerá **encendida** hasta que la consola de pared **apague** la iluminación o hasta que el abrepuertas se utilice.

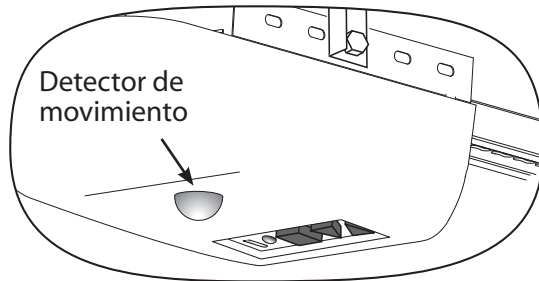

## RESTABLECIMIENTO, ABERTURA/CIERRE DEL LÍMITE DE RECORRIDO

La realización de **los diez (10) pasos de configuración de límites/fuerza** (páginas 6 a 7) borra las configuraciones de límites/fuerza anteriores.

**NOTA:** El abrepuertas no cerrará la puerta automáticamente a menos que el Sistema Safe-T-Beam® esté instalado y estén programados los límites

## ENGANCHE/DEENGANCHE DEL CARRO

Utilice la manija de liberación para conectar o liberar manualmente la cadena o tornillo sin fin de la banda al carro.

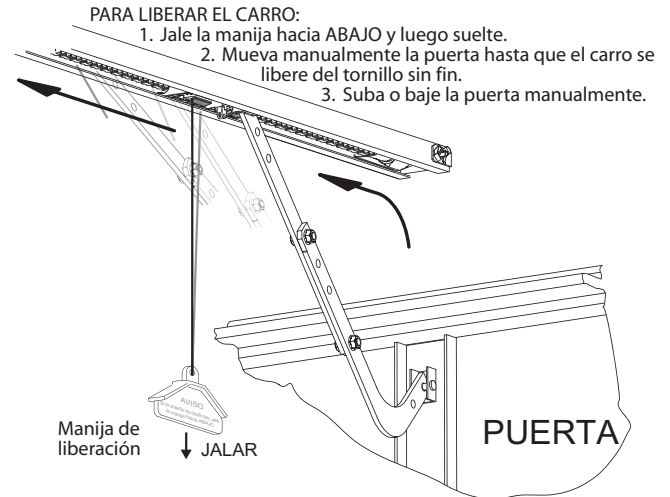

PARA VOLVER A CONECTAR EL CARRO:

1. Verifique que el bloqueo ROJO esté en la posición **ARRIBA**.
2. Mueva manualmente la puerta hasta que el carro se enganche al tornillo sin fin.
3. Suba o baje la puerta con el control remoto o con la consola de pared.

**FIG. 6-3 Liberación del carro**

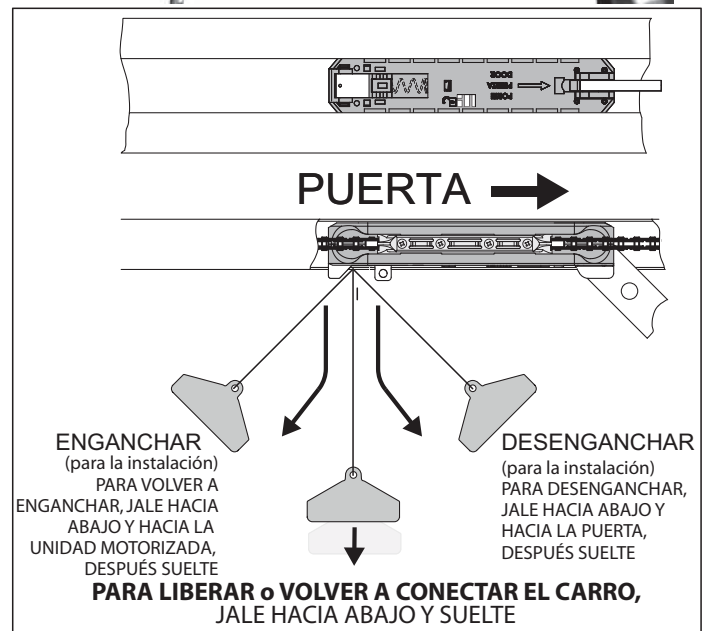

**FIG. 6-4 Liberación del carro (vista transversal)**



Este abre puertas tiene una calcomanía del Número de serie, cuyos números de serie empiezan con el 10 o una cifra mayor.

**ATENCIÓN**

Si su abre puertas de garaje tiene una calcomanía con el número de serie que tiene esta apariencia, en la cual los primeros dos números son 10 o mayores, su abre puertas funcionará con este control de pared Serie III.



Siga las instrucciones que aparecen en esta página.

Las consolas de la pared de otros fabricantes pueden no trabajar con los abrelatas de estos grupos del número de serie. Las series I de Overhead Door emparedan los botones y las consolas de la pared de la serie II no funcionarán con los abrelatas de este grupo del número de serie.

### CONSOLA DE PARED, DESCRIPCIÓN GENERAL

Sólo utilice la consola de pared Serie III que se proporciona con esta unidad.

La consola de pared tiene tres botones y una luz indicadora.

#### Luz indicadora

La luz indicadora se visualizará de color rojo cuando la consola de pared esté adecuadamente conectada y el Sure-Lock™ esté Apagado. Cuando el Sure-Lock™ está encendido, la luz indicadora se enciende de forma intermitente.

#### Botón Open/Close (Abrir/Cerrar)

Utilice este botón para abrir o cerrar la puerta del garaje. Cuando Sure-Lock™ está Encendido, el botón Open/Close (Abrir/Cerrar) CERRARÁ únicamente la puerta. **Nota:** Una presión constante al botón en el modo CLOSE (CERRAR) invalidará las respuestas de error en la unidad motorizada y cerrará la puerta.

#### Botón Independent Light Control (Control de luz independiente)

Utilice este botón para Encender las luces de la unidad motorizada. La iluminación de la unidad motorizada permanecerá Encendida hasta que vuelva a presionar este botón o se haya completado una acción de la puerta. **NOTA:** Si el abre puertas tiene un sensor Detector de movimiento, el sensor mantendrá encendidas las luces de la unidad motorizada mientras se detecte movimiento.

#### Botón Sure-Lock™

Cuando Sure-Lock™ esté Encendido, la unidad motorizada no puede activarse por medio de la consola de pared o un control remoto.

- Presione y mantenga presionado durante 5 segundos (o hasta que la Luz indicadora se ilumine de forma intermitente) para activar Sure-Lock™.
- Presione y suelte para Apagar el Sure-Lock™.

#### Botón Open/Close (Abrir/Cerrar)

Abre y cierra la puerta desde el interior del garaje

#### Botón Sure-Lock™

- LOCK (BLOQUEAR) deshabilita los controles después de que la puerta se cierre completamente
- UNLOCK (DESBLOQUEAR) permite que los controles funcionen normalmente

#### Luz indicadora

La luz indicadora roja está siempre encendida

Cuando el Sure-Lock™ está encendido, la luz indicadora se enciende de forma intermitente



#### Botón Independent Light Control (Control de luz independiente)

Controla las luces del abre puertas desde el interior del garaje

**Sugerencia:** Si la luz del indicador en la consola de pared se enciende, pero NO hay funcionamiento de los botones, verifique el enrutamiento de cable de la consola de pared en el conector de la unidad motorizada.

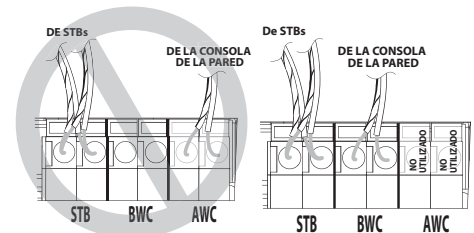

### CONSOLA OPCIONAL DE PARED DOBLE, INSTALACIÓN

Use únicamente una consola de pared Serie III cuando agregue una segunda consola de pared. La segunda consola de pared opcional Overhead Door Serie III debe comprarse por separado.

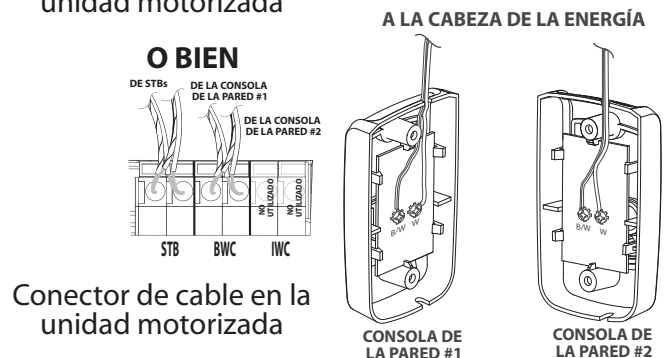

## AJUSTE DE TENSION DE CADENA O BANDA

### ADVERTENCIA

- Lea atentamente todas las advertencias de seguridad y precauciones.
- Desconecte la electricidad del dispositivo de apertura y desconecte la guía del riel del conector tipo bala antes de comenzar con esta tarea.

Inspeccione visualmente la cadena o banda cada 6 meses.

**NOTA:** Los ajustes de tensión se deben hacer con la puerta en la posición abajo y el carro liberado.

- En el centro del riel, la cadena o la banda no deben descansar sobre el riel. Consulte la ilustración del ajuste en el lado derecho.
  - Sin enganchar el tornillo sin fin al carro, apriete la tuerca de ajuste hasta que la cadena/banda, en el centro del riel, descansen sobre el riel. **NO** apriete demasiado.
- ¿Hay óxido en la cadena o bordes raídos en la banda?
  - Comuníquese con un técnico capacitado en el sistema de puertas para hacer el reemplazo de la cadena/banda.
- ¿Hay dobleces o torceduras en la cadena o banda?
  - Comuníquese con un técnico capacitado en el sistema de puertas para hacer el reemplazo de la cadena/banda.

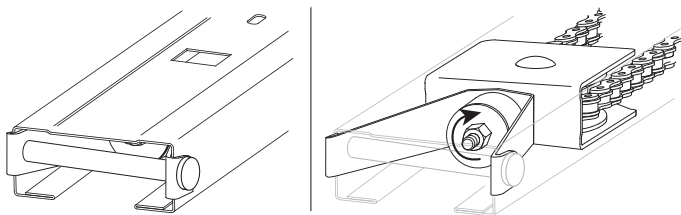

Apriete la tuerca para **aumentar** la tensión en la cadena o banda

## REEMPLAZO DE BATERÍAS DEL CONTROL REMOTO

Reemplace la batería del control remoto con una batería de celdas en forma de moneda CR 2032.

1. Abra la caja del control remoto con una arandela o una moneda que se ajuste a la ranura en la parte superior del control remoto.
2. Reemplace la batería.
3. Alinee los componentes y tape la caja a presión.

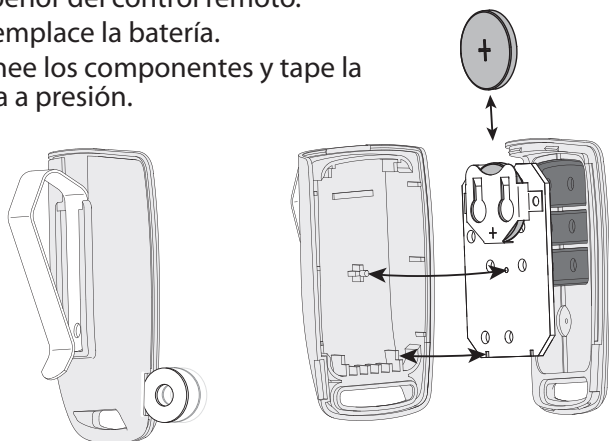

Ajuste requerido

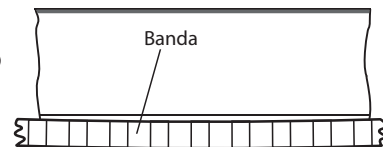

Ajustada correctamente

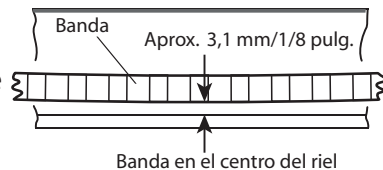

## BANDA

Ajuste requerido

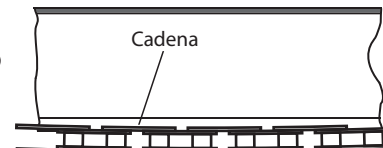

Ajustada correctamente

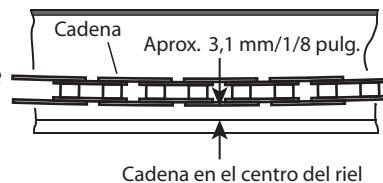

## CADENA

Las configuraciones de velocidad están programadas previamente en fábrica para la velocidad máxima. Las configuraciones de velocidad no necesitan de ajuste con esta unidad.









Sin embargo, la velocidad de recorrido para el abre puertas se puede ajustar para bajar las velocidades y así reducir el desgaste normal para las puertas seccionales pesadas.













**NOTA:** Las puertas de una pieza se configuran automáticamente durante la programación de Límites a la velocidad más baja y la velocidad del abre puertas no se puede restablecer para las puertas de una pieza.

**CÓMO CAMBIAR LA CONFIGURACIÓN DE VELOCIDAD**

Utilice esta guía para AJUSTAR las configuraciones de VELOCIDAD del abre puertas.

Existen tres (3) configuraciones de velocidad disponibles en esta unidad. El tipo de puerta (una pieza o seccional), peso y balanceo de la puerta y condición de los componentes/riel de la puerta afectan la velocidad de la puerta. Es posible que el ajuste de velocidad no esté disponible para algunas instalaciones dependiendo de estos factores.

1. Presione  la unidad motorizada y mantenga presionado hasta que ambas luces permanezcan Encendidas. Libere el botón. Las luces se apagan y la luz redonda AZUL se Enciende.
2. Presione  **dos** veces y las luces redonda AZUL y larga AZUL se Encienden.
3. Presione  una vez para ingresar el menú de Programación de velocidad. La configuración *actual* de velocidad se visualizará en los LED. Vea la tabla posterior.
4. Presione  para levantar o  para bajar las configuraciones de velocidad para SUBIR dentro del rango disponible. **NOTA:** Es posible que no estén disponibles las velocidades de puerta más rápidas.
5. Presione  para configurar el nivel de velocidad para SUBIR.
6. Presione  para levantar o  para bajar las configuraciones de velocidad para BAJAR dentro del rango disponible. **NOTA:** Es posible que no estén disponibles las velocidades de puerta más rápidas.
7. Presione  para configurar el nivel de velocidad para BAJAR y para salir del menú de Velocidad. Ambos LED serán intermitente en AZUL para confirmar.

Nivel de velocidad	LED de la unidad motorizada	
	LED redonda	LED largo
Predefinida indicador LED esta en la configuración actual de velocidad		
Colores del LED del indicador de velocidad	Roja   Roja Púrpura   Púrpura Azul   Azul	
Colores del LED del indicador de nivel de velocidad		
MÁXIMO	Roja ACTIVADO 	 Roja ACTIVADO
MEDIA	Púrpura ACTIVADO 	 Púrpura ACTIVADO
BAJA	Azul ACTIVADO 	 Azul ACTIVADO

**PRECAUCIÓN**

La fuerza de cierre de la puerta se configura en FÁBRICA y no requiere de ajustes para un funcionamiento *normal*.

- Nunca aumente la fuerza de cierre de la puerta para compensar una puerta dañada o un riel doblado de la puerta.
- Nunca ajuste la fuerza para compensar un resorte de puerta quebrado.
- Realice la PRUEBA DE REVERSA DE CONTACTO mensualmente según se describe en la página 15.









Las configuraciones de fuerza están programadas previamente en fábrica y "aprendidas" durante los pasos de configuración de límite de apertura/cierre. Se puede aumentar alguna fuerza adicional. Para el uso normal, las configuraciones de fuerza no necesitan de ajuste con esta unidad.

Sin embargo, pueden existir condiciones que sugieran que es necesario realizar un ajuste; las puertas con sellos impermeables muy duros  
 Las puertas que empiezan abajo, luego se DETIENEN y regresar antes de cerrarse  
 Las puertas que empiezan arriba, pero se DETIENEN antes de abrirse completamente

**CÓMO CAMBIAR LA CONFIGURACIÓN DE FUERZA**

Utilice esta guía para AJUSTAR las configuraciones de FUERZA del abre puertas.

**NOTA:** Existen nueve (9) niveles de fuerza.

1. Presione  la unidad motorizada y mantenga presionado hasta que ambas luces permanezcan Encendidas. Libere el botón. Las luces se apagan y la luz redonda AZUL se Enciende.
2. Presione  tres veces, la luz redonda ROJA se Enciende.
3. Presione  una vez para ingresar el menú de Programación de fuerza. Los LED de la unidad motorizada mostrarán la configuración actual de Fuerza. Vea la tabla posterior.
4. (Si la configuración más baja de la fuerza para SUBIR es buena, omita el Paso 5). Presione  para levantar o  para bajar las configuraciones de fuerza para SUBIR dentro del rango disponible.
5. Presione  para configurar el nivel de fuerza para SUBIR.
6. Presione  para levantar o  para bajar las configuraciones de fuerza para BAJAR dentro del rango disponible. (Si la configuración más baja de la fuerza para BAJAR es buena, omita el Paso 7).
7. Presione  para configurar el nivel de fuerza para BAJAR y para salir del menú de fuerza. Ambos LED serán intermitente en AZUL para confirmar.

Nivel de fuerza	LED del cabezal eléctrico	
	LED redonda	LED larga
Predefinida indicador LED estan en la la confi guración actual de fuerza		
Colores del indicador LED	○ APAGADO, ● Azul, ● Púrpura, ● Roja	
	Colores del indicador del nivel de fuerza LED	
Nivel de fuerza 1	Azul ACTIVADO ●	APAGADO □
Nivel de fuerza 2	APAGADO ○	Azul ACTIVADO ▬
Nivel de fuerza 3	Azul ACTIVADO ●	Azul ACTIVADO ▬
Nivel de fuerza 4	Púrpura ACTIVADO ●	APAGADO □
Nivel de fuerza 5	APAGADO ○	Púrpura ACTIVADO ▬
Nivel de fuerza 6	Púrpura ACTIVADO ●	Púrpura ACTIVADO ▬
Nivel de fuerza 7	Roja ACTIVADO ●	APAGADO □
Nivel de fuerza 8	APAGADO ○	Roja ACTIVADO ▬
Nivel de fuerza 9	Roja ACTIVADO ●	Roja ACTIVADO ▬

PROBLEMA	QUÉ HACER
<p><b>El abre puertas NO funciona desde la consola de la pared.</b></p>	<ul style="list-style-type: none"> <li>• Revise la fuente de energía,                             <ul style="list-style-type: none"> <li>– Conecte una lámpara en la salida que se utiliza para la unidad motorizada. Si la lámpara funciona, la fuente de energía está bien.</li> <li>– Si no es así, revise el fusible o el disyuntor.</li> </ul> </li> <li>• Si la energía está bien,                             <ul style="list-style-type: none"> <li>– Revise las conexiones en las terminales de la unidad motorizada y en la consola de la pared.</li> <li>– Deben estar configuraciones los límites con un brazo de puerta conectado a la puerta.</li> </ul> </li> <li>• Revise se la consola de la pared Sure-Lock™ esté Encendida. Apague Sure-Lock™ OFF y revise el funcionamiento.</li> <li>• Revise si hay cables invertidos, quebrados o cortados. Las grapas pueden cortar los aislamientos y los cables cortos. Repare o reemplace.</li> </ul>
<p><b>El abre puertas funciona, pero la puerta NO se mueve.</b></p>	<ul style="list-style-type: none"> <li>• Asegúrese de que el carro esté enganchado a la cadena o tornillo sin fin de la banda. Vea la página 12. Consulte el letrero de instalación o baje el letrero de WWW.OVERHEADDOOR.COM.                             <ul style="list-style-type: none"> <li>– Asegúrese de que el carro esté en la posición enganchada. Vea la página 15.</li> </ul> </li> <li>• Revise para asegurarse de que la cadena/banda no esté quebrada o su polea desactivada.</li> <li>• Revise el AJUSTE DE FUERZA. Vea la página 19.</li> </ul>
<p><b>El abre puertas funciona desde la consola de pared, pero NO desde el control remoto.</b></p>	<ul style="list-style-type: none"> <li>• Revise todos los controles remotos.</li> <li>• Reemplace la batería del control remoto con una buena. Vea la página 17.</li> <li>• Programe el control remoto en la unidad motorizada. Vea las páginas 8 ó 9.</li> </ul>
<p><b>El control remoto tiene menos de 25 pies de rango operativo o no funciona.</b></p>	<ul style="list-style-type: none"> <li>• Vuelva a ubicar el control remoto dentro del automóvil o apunte el control remoto a la puerta del garaje.</li> <li>• Reemplace la batería. Vea la página 17.</li> <li>• Coloque de nuevo la antena del abre puertas.</li> <li>• Los LED del control remoto no se ENCIENDEN con la presión del botón - reemplace la batería.</li> <li>• Elimine posibles señales opuestas (radio satélite, FIOS® TV).</li> </ul>
<p><b>La puertas empieza a bajar, luego se DETIENE y se regresa.</b></p> <p><b>O BIEN</b></p> <p><b>Mal funcionamiento del sistema Safe-T-Beam®.</b></p>	<ul style="list-style-type: none"> <li>• Si es una instalación NUEVA, revise la posición del brazo de la puerta. Refiera al cartel de la instalación o transfiera el cartel de WWW.OVERHEADDOOR.COM.</li> <li>• Revise que los límites de la puerta estén configurados correctamente. Vea las páginas 6 y 7.</li> <li>• Revise si el LED roja del Safe-T-Beam® se muestra intermitente. Vea la página 14.</li> <li>• Revise el sistema de Safe-T-Beam® para detectar si hay obstrucciones del haz o mala alineación de los lentes. Vea la página 14.</li> <li>• Revise si la puerta del garaje se atasca.</li> <li>• Si existiera algún problema de funcionamiento y el abridor no funcionara cerrado. Se puede forzar para que el abridor se cierre de la siguiente forma. Mantenga el botón de la consola de pared presionado hacia abajo, hasta que la puerta se cierre completamente.</li> <li>• Revise si hay interferencia proveniente de unidades adyacentes de Safe-T-Beam®.</li> <li>• Comuníquese con Overhead Door Corporation al 1.800.929.3667.</li> </ul>
<p><b>La puerta empieza a bajar, luego se DETIENE antes de cerrarse.</b></p> <p><b>O</b></p> <p><b>La puerta solamente se abre.</b></p>	<ul style="list-style-type: none"> <li>• Revise las conexiones de cable de Safe-T-Beam® en la unidad motorizada. Vea la página 14.</li> <li>• Revise si los límites están correctamente configurados. Vea las páginas 6 a 7.</li> <li>• Revise la REVERSA DE CONTACTO. Vea la página 14.</li> <li>• Revise si la puerta del garaje está doblada.</li> <li>• Revise el ajuste de "FUERZA" de <i>cierre</i>. Vea la página 19.</li> </ul>
<p><b>Las puertas empiezan a subir, pero se DETIENEN antes de abrirse completamente</b></p>	<ul style="list-style-type: none"> <li>• Revise si los límites están correctamente configurados. Vea las páginas 6 a 7.</li> <li>• Asegúrese que la puerta, abre puertas y resortes están en buena condición, lubricados y balanceados correctamente.</li> <li>• Revise el ajuste de "FUERZA" de abertura. Vea la página 19.</li> <li>• <b>⚠ ADVERTENCIA:</b> Si sospecha un problema con los resortes o accesorios de la puerta de garaje, comuníquese con Overhead Door Corporation al 1.800.929.3667.</li> </ul>
<p><b>La puerta solamente funciona cerrada.</b></p>	<ul style="list-style-type: none"> <li>• Revise si los límites están correctamente configurados. Vea las páginas 6 a 7.</li> <li>• Revise Sure-Lock™. Sure-Lock™ debe estar APAGADO para una operación normal. Vea la página 16.</li> <li>• Revise el balance de puerta, condición y resorte de la puerta.</li> <li>• Revise el ajuste de "FUERZA" de abertura. Vea la página 19.</li> <li>• <b>⚠ ADVERTENCIA:</b> Si sospecha un problema con los resortes o accesorios de la puerta de garaje, comuníquese con Overhead Door Corporation al 1.800.929.3667..</li> </ul>

PROBLEMA	QUÉ HACER
<b>El abre puertas se inicia sin ninguna razón.</b>	<ul style="list-style-type: none"> <li>• Botón atorado en la consola de la puerta o el control remoto.</li> <li>• ¿Se perdió o le robaron el control remoto? Borre todos los controles remotos de la memoria de la unidad motorizada y programe los nuevos controles remotos. Vea la página 8</li> </ul>
<b>Operación ruidosa.</b>	<ul style="list-style-type: none"> <li>• Asegúrese de que todos los ajustadores de la puerta estén apretados.</li> <li>• Asegúrese que la puerta del garaje esté en buenas condiciones, lubricada y balanceada correctamente.</li> <li>• Asegúrese de que el abre puertas esté en buenas condiciones.</li> </ul>
<b>El abre puertas funciona lento.</b>	<ul style="list-style-type: none"> <li>• Revise la condición de operación de la puerta. Vea la página 14 y 15. Es posible que la puerta necesite de reparación/ajuste profesional.</li> <li>• ¿Está instalado este abre puertas en una puerta de una pieza? La velocidad normal para la puerta de una pieza está configurada a una velocidad más lenta.</li> <li>• Si el recorrido del carro es menor a los 6 pies, el abre puertas configura la programación para una puerta de una pieza.</li> <li>• Revise la velocidad de la puerta. Vea la página 17.</li> </ul>

**GUÍA DE SOLUCIÓN DE PROBLEMAS - LED DE UNIDAD MOTORIZADA**

LED de la unidad motorizada		Posible problema	Solución
LED redondo	LED largo		
Apagado	Apagado	Funcionamiento normal	No se requiere ninguna
		No hay respuesta de la unidad	Revise el suministro de energía Comuníquese con un técnico del sistema de puerta capacitado
ENCENDIDO/ ROJO/CONSTANTE	ENCENDIDO/ROJO/ CONSTANTE	Los límites NO se configuraron correctamente	Vuelva a programar los Límites, vea las páginas 6 a 7
ENCENDIDO/ ROJO/ INTERMITENTE	ENCENDIDO/ROJO/ INTERMITENTE	Error del programa	Desconecte la unidad, espere 5 segundos, conéctela
		Falla del componente	Comuníquese con un técnico del sistema de puerta capacitado
ENCENDIDO/ AZUL/ INTERMITENTE	Apagado	Control remoto NO programado	Programa el control remoto, vea la página 9
ENCENDIDO/ PÚRPURA/ INTERMITENTE	Apagado	El control remoto CodeDodger® 1 NO está programado	Programa el control remoto usando el control remoto CodeDodger® 2, vea la página 9, luego programa el control remoto CodeDodger® 1 usando las instrucciones en la página 10
ENCENDIDO/ ROJO/ INTERMITENTE	Apagado	Obstrucción física de Safe-T-Beam®.	Retire la obstrucción, vuelva a revisar la unidad
		Interferencia de señal de Safe-T-Beam®	Revise la alineación del par Safe-T-Beam® y el otro par más cercano Safe-T-Beam®
Apagado	ENCENDIDO/ROJO/ INTERMITENTE	La puerta no tiene contacto con el recorrido para subir o bajar	Retire la obstrucción
		Se detectó falla en el componente de puerta	Revise los resortes de la puerta, pista, rodillos, bisagras y accesorios
Apagado	ENCENDIDO/ROJO/ CONSTANTE	Corto térmico	NO desconecte la unidad Espere hasta que LED desaparezca antes del funcionamiento