



Models

CCW15B10A

CCW18B30A

CCW24B30A

CEW18B33A

CEW24B33A

Electronic Window Air Conditioner Operating Instructions

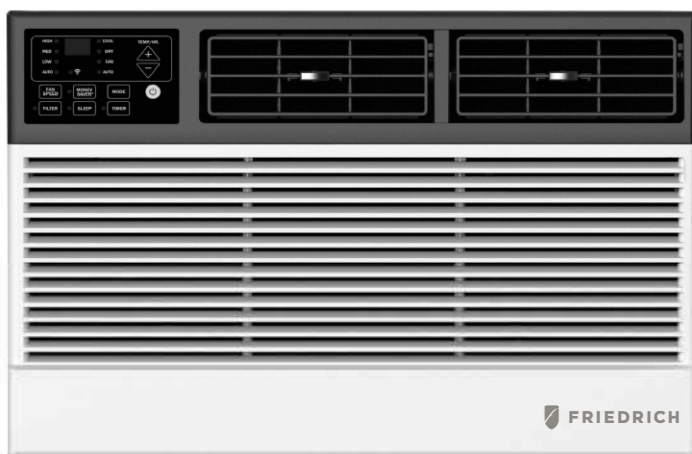

INTRODUCTION

IMPORTANT SAFETY INSTRUCTION	1
ELECTRICAL REQUIREMENTS	2
PACKING LIST	3
INSTALLATION & ASSEMBLY INSTRUCTIONS	4
USING YOUR AIR CONDITIONER	13
OPERATING YOUR AIR CONDITIONER	15
CARE AND CLEANING	16
TROUBLESHOOTING	17

IMPORTANT SAFETY INSTRUCTIONS

Before installing and using your air conditioner, please read this owner's manual carefully. Store this manual in a safe place for future reference. Your safety and the safety of others is very important to us. Please pay attention to all safety messages outlined in this owner's manual.

WARNING: To reduce the risk of fire, electrical shock or injury when using your air conditioner, follow the following basic precautions:

- Plug into a grounded 3 prong outlet.
- Do not remove the ground prong.
- Do not use a plug adapter.
- Do not use an extension cord.
- Unplug the air conditioner before servicing
- Use two or more people to move and install the air conditioner



This is a safety alert symbol.

This symbol alerts you to potential hazards that can harm you or others or even cause death.

All safety messages will directly follow the safety alert symbol and/or the words "DANGER" or "WARNING".

⚠ DANGER

⚠ WARNING

Failure to immediately follow these instructions may cause serious injury or even death.

All Safety messages alert you of potential hazards, how to reduce the chance of injury, and what can happen if instructions are not followed correctly.

ELECTRICAL REQUIREMENTS

⚠ WARNING





Electrical Shock Hazard

Plug into a grounded 3 prong outlet.
Do not remove the ground prong.
Do not use an adapter
Do not use an extension cord.
Failure to follow these instructions can result in death, fire, or electrical shock

The electrical ratings for your air conditioner are listed on the model and serial number label located on the front left side of the unit (when facing the front).

Specific electrical requirements are listed in the chart below. Follow the requirements below for the type of plug on the power supply cord.

Power Supply Cord	
15K	18K/22K/24K
	

Recommended Ground Method

For your personal safety, this air conditioner must be grounded. This air conditioner is equipped with a 3 prong power supply cord with a grounded plug. To minimize the possibility of electrical shock, the cord must be plugged into a 3 prong outlet and grounded in accordance with all local codes and ordinances. If a 3 prong outlet is not available, it is the customer's responsibility to have a properly grounded 3 prong outlet installed by a qualified electrician.

It is the customer's responsibility:

- To contact a qualified electrician
- To assure that the electrical installation is adequate and in conformance with the National Electrical Code, ANSI/NFPA 70 - latest edition, and all local codes and ordinances.

Copies of the standards listed may be obtained from:

National Fire Protection Association
One Batterymarch Park
Quincy, Massachusetts 02269

LCDI Power Cord and Plug

This air conditioner is equipped with an LCDI (Leakage Current Detection and Interruption) power cord that is required by UL. This power supply cord contains state-of-the-art electronics that sense leakage current. If the cord is damaged and leakage occurs, power will be disconnected from the unit.

The test and reset buttons on the LCDI Plug are used to check if the plug is functioning properly. To test the plug:

1. Plug power cord into a grounded 3 prong outlet
2. Press RESET (on some units a green light will turn on).
3. Press the TEST Button, the circuit should trip and cut all power to the air conditioner (on some units a green light may turn off).
4. Press the RESET button for use. You will hear a click and the A/C is ready for use.

NOTES:



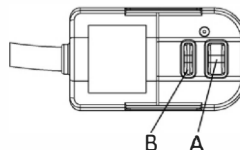









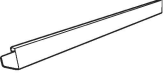
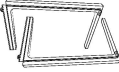

- The RESET button must be engaged for proper use.
- The power supply cord must be replaced if it fails to trip when the TEST button is pressed and the unit fails to reset.
- Do not use the power supply cord as an ON/OFF switch. The power supply cord is designed as a protection device.
- A damaged power supply cord must be replaced with a new power supply cord.
- The power supply cord contains new user serviceable parts. Opening the tamper-resistant case voids all warranty and performance claims.



A. Reset button
B. Test button

NOTE: Your unit's power cord and plug may differ from the one shown.

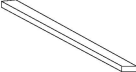
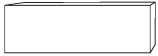
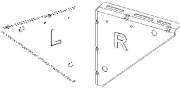
PACKING LIST

IMAGE	PART	QUANTITY
	Window Air Conditioner	1
	Remote Control	1
	Top Mounting Rail (With sponge)	1
	Filler Panels (With "Left" & "Right" remark on the front face)	2
	Sash Lock(Two holes)	1
	Window Sash Seal (Sponge)	1
	5/16" Long Hex-head Screw	10
	5/8" Long Hex-head Screw	4
	1/2" Long Hex-head Screw	2
	5/8" Long Flat Head Bolt and Locknut	2
	Sill Angel Bracket	2
	1/2" Long Flat Head Bolt and Locknut	4
	Gasket	2
	Foam Top Window Gasket (Thin sponge for backup using)	1
	Insulation strip(Sponge)	2
	Support Bracket(with R and L remark)	2
	Battery	2

⚠ WARNING Avoid fire hazard or electric shock. Do not use an extension cord or an adaptor plug. Do not remove any prong from the power cord.

Grounding type wall receptacle

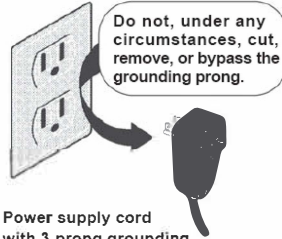

Power supply cord with 3-prong grounding plug and current detection device

INSTALLATION & ASSEMBLY INSTRUCTIONS

Window Preparation

Please read all instructions prior to installing your air conditioner. Two people are recommended to install this product. If a new electrical outlet is required, have the outlet installed by a qualified electrician before installing the unit.

Before installing the unit, check the dimensions of your window to make sure the air conditioner will fit. This unit is made to fit inside a standard double-hung window. Make sure the window is in good shape and able to firmly hold the needed screws. If not, make repairs prior to installing the unit.

Model	15K/18K	22K/24K
Unit Height(inches)	17.91	18.625
Unit Width(inches)	23.625	26.50
Min. Window Opening (See FIG 1)(inches)	19.00	19.50
Min. Window Width (inches)	28.00	30.00
Max Window Width(inches)	41.00	41.00

Storm Window Requirements

A storm window frame will not allow the air conditioner to tilt properly which in turn will keep it from draining properly. To adjust for this, attach a board or piece of wood to the sill. The board or wood piece should have a depth of at least 1/2". Make sure the board or piece of wood is approximately 1/2" higher than the storm window frame. This will allow the air conditioner to tilt enough for proper drainage. (15K See FIG.1).

FIG.1

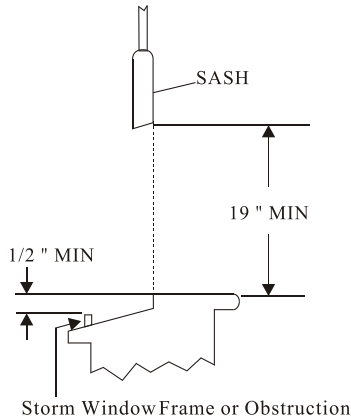

Prior to Installing the Air Conditioner

1. Check for anything that could block airflow. Check the area outside of the window for things such as shrubs, trees, or awnings. Check the inside area to make sure curtains, drapes, or blinds will not prevent proper airflow.
2. Check the available electrical outlet. The power supply must be the same as shown on the unit serial nameplate (located on the left side of the unit, near the front faceplate). Be sure the outlet is close enough for the power cord to reach.
3. Carefully unpack the air conditioner. Remove all packing material and make sure the floor is protected when removing. Due to the large size of this air conditioner, two people should move the unit together.

CAUTION

When handling the unit, be careful to avoid cuts from the sharp metal edges and aluminum fins on the front and rear coils.

INSTALLATION & ASSEMBLY INSTRUCTIONS - WINDOW MOUNTING

REMOVE CHASSIS

1. Pull down the front panel and remove the filter (FIG.2 below)
2. Lift the front panel upwards to remove and place to the side.
3. Locate the four faceplate screws and remove. These screws will need to be re-installed prior to mounting the air conditioner (FIG.3 above)

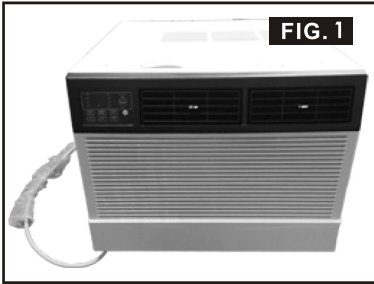

4. After removing the screws, gently pull away the faceplate from the air conditioner cabinet (FIG.4 & 5).
5. Remove the one control panel screw and one WIFI model screw from the front panel (FIG.6).

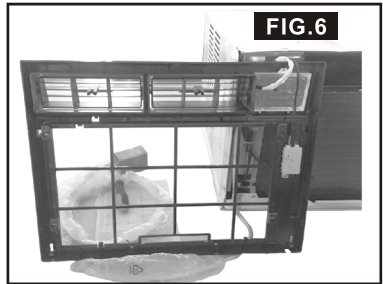
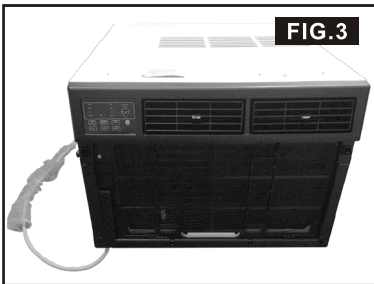

INSTALLATION & ASSEMBLY INSTRUCTIONS - WINDOW MOUNTING

REMOVE CHASSIS

6. Remove the six screws from the cabinet. (There are two screws on the top, left and right.) (FIG.7)

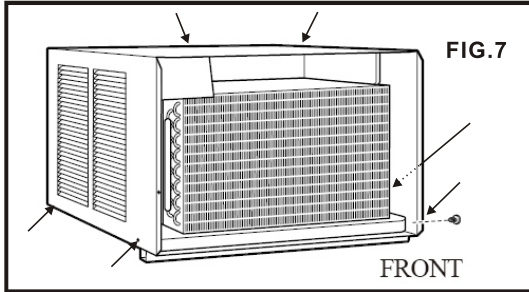

7. Hold the cabinet while pulling on the base handle to carefully remove the unit. Do not pull or lift near the top of the unit (FIG.8).

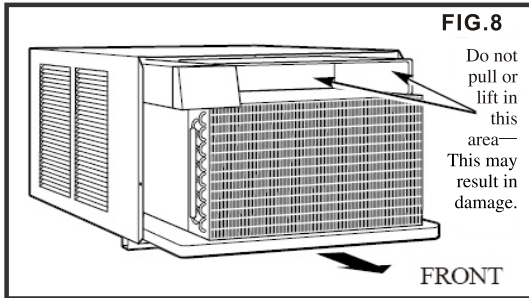



ASSEMBLY & INSTALLATION (CONT.)

Top Angle Rail and Side Bracket Installation

The top rail must be assembled prior to installing the air conditioner in the window

Tools Needed: Phillips Screw Driver

Top Rail Hardware		QTY
	5/16" Long Hex-head Screw	4
	Top Rail	1

Attaching the Top Rail to the Air Conditioner

1. Remove the air conditioner from the box and place on a hard flat surface.

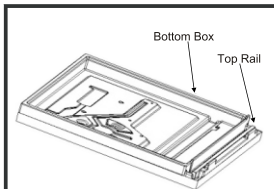

FIG. A

2. Remove top rail from the bottom of the packaging material as shown in FIG. A

Foam Gasket and Top Angle Rail

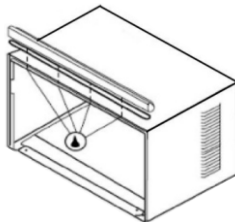
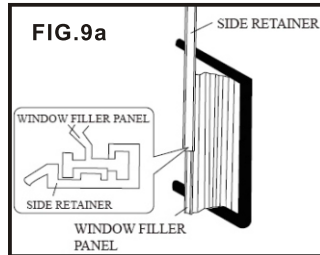

FIG. B

NOTE: For safety reasons, all 4 screws must be used to attach the top rail.

4. Slide the "I" section of the window panel into the side bracket of the cabinet (FIG.9a). Do this for both sides



5. Insert top and bottom legs of window filler panel frame into channel in the top angle and bottom rail. Do both sides. Install side retainer to cabinet as shown. (FIG.9b-10).

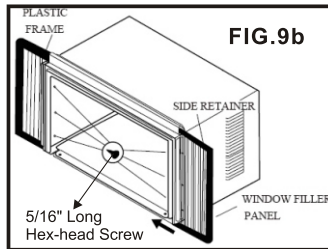

FIG.9b

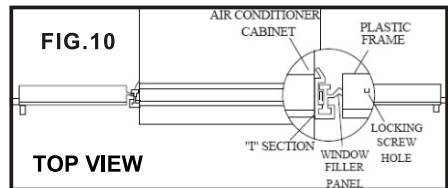
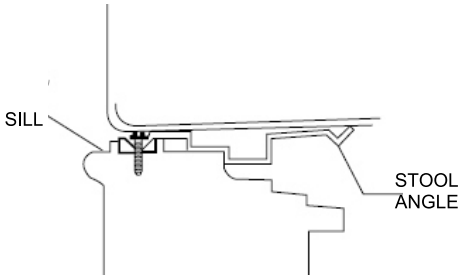

FIG.10

TOP VIEW

Placing the Cabinet Inside the Window

1. Open the window and place the cabinet in the middle of the window sill.
2. Make sure the bottom rail is seated over the window sill as shown below. Bring the window down temporarily behind the top angle rail to hold the cabinet in place. **(It is suggested to keep a downward angle so accumulated rain water can drain out from the backside of the unit.)**



3. Fasten cabinet to window sill using two 5/8" Round-Head screws. Pre-drill holes if needed. Add the bottom rail seal over the screws.

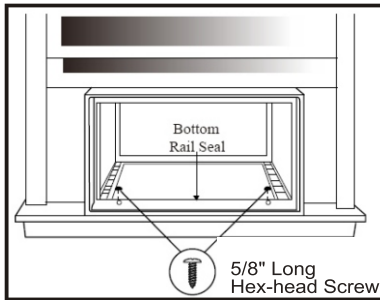

Install Support Brackets

1. Hold each support bracket flush against the outside of the window sill. Tighten each bracket to the bottom of the cabinet as shown below. Mark the brackets at top lever of the window sill and then remove.

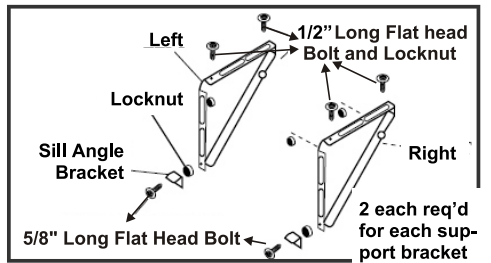
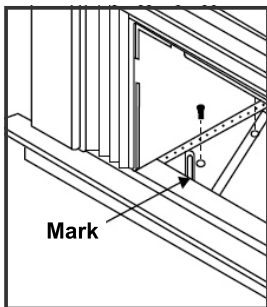

2. Assemble the sill angle brackets to the support brackets at the marked position as shown above. Hand tighten, but not all the way for any changes that may need to be made later during installation.
3. Install the support brackets (with sill angle brackets attached) to the bottom of the cabinet as shown below.
4. Tighten all 6 bolts securely.

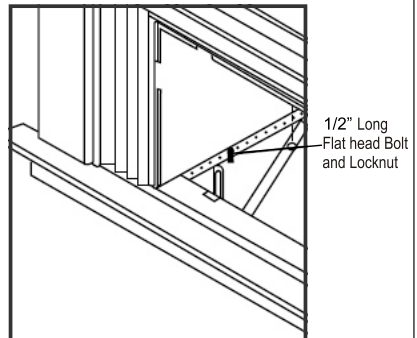

Extend the Accordion Panels

1. Carefully raise the window to expose the accordion panel and panel frame. Loosen the locking screws so

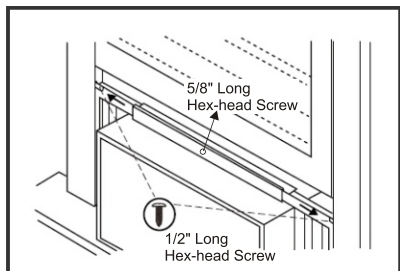

the accordion panels slide easily.

2. Extend each panel to completely fill the width of the window. Tighten the locking screws when the panels are fully extended.

ASSEMBLY & INSTALLATION (CONT.)

Install the Window Lock and Sash Seal

1. Trim the sash seal to fit the width of the window. Insert the sash seal into space between the upper and lower sashes.

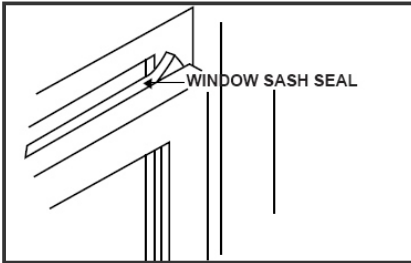

2. Attach the right angle sash lock as shown below.

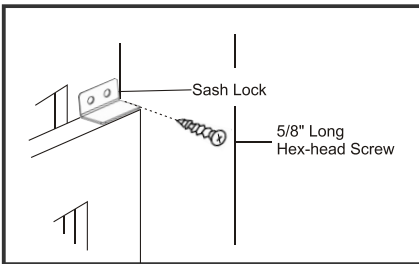

Installing the Chassis into the Cabinet

1. Team lift (two people) the air conditioner chassis and carefully slide it into the cabinet. Let the front of the air conditioner hang out approximately 6".
2. **CAUTION: DO NOT PUSH ON THE CONTROLS OR FINNED COILS.**
3. Be sure the chassis is firmly seated in the back of the cabinet.
4. Insert all screws removed during window installation and reattach the front face plate, front panel, and the air filter. Use the REMOVE CHASSIS instructions and figures 5-11 for reference.

THRU-THE-WALL INSTALLATION

NOTE: Consult local building codes prior to installation and/or a qualified carpenter.

Select the Wall Location

This air conditioner has a slide-out chassis, so that it can be installed through an outside wall as specified below:

MAX WALL THICKNESS: 8"

IMPORTANT: The side louvers must never be blocked.

NOTE: All parts needed for Thru-The-Wall Installation are provided, except a wood frame, shims, and 10 wood screws (10-1" long minimum). Select a wall surface that:

1. Does not support major structural loads such as the frame construction at ends of windows, and under truss-bearing points, etc.
2. Does not have plumbing or wiring inside.
3. Is near existing electrical outlets, or where another outlet can or will be installed.
4. Does not have objects blocking the air vents which limits cooling.
5. Allows unblocked airflow from the rear and sides of the air conditioner.

Prepare the Wall

1. Prepare the wall in frame construction (including brick and stucco veneer). Working from inside the room, find the wall stud that is nearest the center of the installation area.
2. Cut a hole on each side of the center stud.
3. Measure between the inside edges of every other stud as shown below.

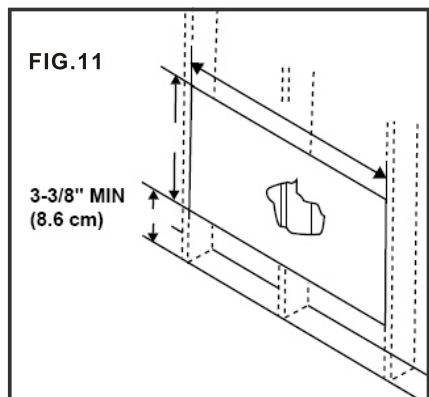

ASSEMBLY & INSTALLATION - THRU-THE-WALL (CONT.)

Carefully measure and cut an opening with the following dimensions depending on your model.

WIDTH "X" = inside model plus twice the thickness of the framing material used.

HEIGHT "Y" = inside model height plus twice the thickness of framing material used.

Model	15K
Inside Frame Height	18 1/4" (46.4 cm)
Inside Frame Width	23 7/8" (60.6 cm)

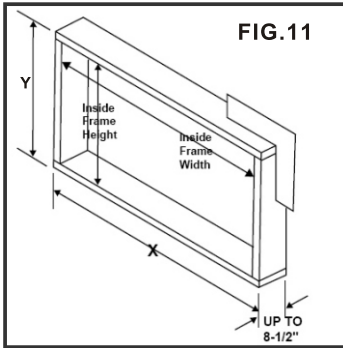

- Build a wooden frame with the INSIDE dimensions of your model listed above (Measure twice). The frame depth should be the same as the wall thickness. Fill in extra space from the opening to the studs with wood spacers as shown below.
- Nail the spacers to the studs. They should be flush with the dry wall.

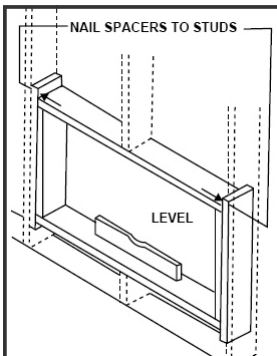

NOTE: If wall thickness is 8-1/2" or more, add aluminum flashing over the bottom of the frame opening to assure water is unable to enter the area between the inner and outer wall.

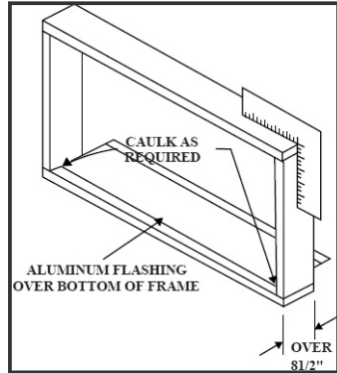

Prepare and Install the Cabinet

- Slide the chassis from the cabinet. Refer back to the REMOVE CHASSIS instructions (Page 6 and 7) in the WINDOW MOUNTING SECTION.
- Place the cabinet into the opening with the bottom rail resting firmly on the bottom board of the wood frame.
- Position the cabinet so it is tilted properly for water removal as seen below.

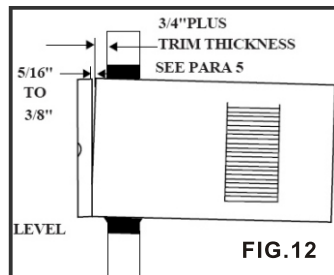

- Secure the bottom rail to the wood frame with two large 1" (2.5 cm) long wood screws as shown below.

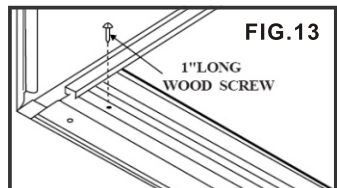

ASSEMBLY & INSTALLATION - THRU-THE-WALL (CONT.)

Refer to the SUPPORT BRACKET ASSEMBLY in the WINDOW MOUNTING section to assemble the support brackets. A wooden strip nailed to the outside wall should be used in conjunction with the angled sill support brackets.

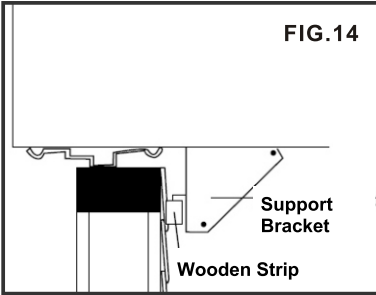

5. Screw or nail the cabinet to the wooden frame using shims if the frame is oversized, to eliminate possible noise. Remember to maintain proper slope for water elimination.

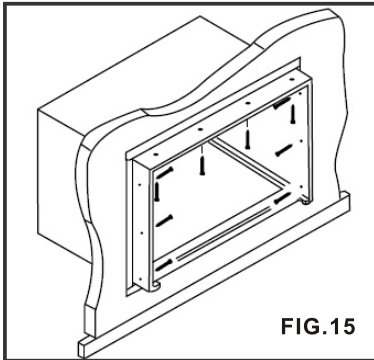

6. Install the chassis into the cabinet by following the steps described in the WINDOW MOUNTING section.

OPTIONAL: Caulking and installation of the trim on the interior wall may be done if desired. Caulk the openings around the top and sides of the cabinet and all sides of the wood sleeve to the opening.

NOTE: See the WINDOW MOUNTING instructions for the bottom rail seal location.

MASONRY CONSTRUCTION

1. Cut or build a wall opening in the masonry wall similar to the frame construction (refer to the THRU-THE-WALL installation for a wall thickness greater than 8 1/2").
2. Secure the cabinet in place using masonry nails, or masonry anchor screws. Or, build a frame using the instructions found in the THRU-THE-WALL installation section.
3. Make sure the masonry above the cabinet is supported well. Use the existing holes in the cabinet or additional drilled holes to fasten the cabinet at various positions. Make sure that the side louvers are clear of any obstructions.
4. Install the exterior cabinet support brackets according to the SUPPORT BRACKET INSTALLATION instructions in the THRU-THE-WALL installation section. Caulk or flash with aluminum if needed. This will provide a tight seal around the top and sides of the cabinet.
5. For a more aesthetically pleasing installation, apply wood trim molding around the sides of the cabinet without obstructing the side louvers.

USING YOUR AIR CONDITIONER

Electronic Control Panel & Remote Control

NOTE: This display always shows the room temperature in Fan Mode except when setting the Timer.

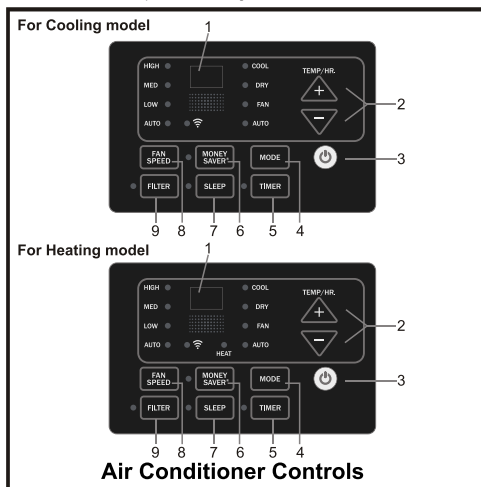

Normal Operating Sounds

- You may hear a pinging noise caused by water hitting the condenser on rainy days, or when the humidity is high. This design feature helps remove moisture and improve efficiency.
 - You may hear the thermostat click when the compressor cycles on and off.
 - Water will collect in the base pan during rain or days of high humidity. The water may overflow and drip from the outside part of the unit.
 - The fan may run even when the compressor is not on.
- Digital Display:** Without timer setting, the set temperature will be displayed. Time will be displayed under the timer setting.
 - + and - Button:** Use these buttons on the control panel and remote to increase or decrease the Set Temperature or Timer. Temperature range: 61°F~88°F or 16°C~31°C.
 - Power Button:** Turn the air conditioner on and off.
 - Mode Button:** Press the mode button to cycle through the various modes: Cool, Dry, Fan and Auto, or Heat.

Cool Mode: The cooling function allows the air conditioner to cool the room and at the same time reduces air humidity. Press the MODE button to activate the cooling function. To optimize the function of the air conditioner, adjust the temperature and the speed by pressing the button indicated.

Dry Mode: This function reduces the humidity of the air to make the room more comfortable. Press MODE button to set the DRY mode. An automatic function of alternating cooling cycles and air fan is activated.

Fan Mode: The conditioner works in only ventilation. Press MODE button to set the FAN mode. With pressing the FAN SPEED button the speed changes in the following sequence: Hi, Med and Lo in FAN mode.

Auto Mode: In AUTO mode the unit automatically chooses the fan speed and the mode of operation (COOL, HEAT, DRY or FAN). In this mode the temperature are set automatically according to the room temperature (tested by the temperature sensor which is incorporated in the indoor unit.).

Heat Mode: The heating function allows the air conditioner to heat the room. Press the MODE button to activate the heating function. To optimize the function of the air conditioner, adjust the temperature and the speed by pressing the button indicated.

- Timer Button:** Use these buttons on the control panel and remote to set the Timer.

Timer Off: The timed stop is programmed by pressing TIMER button. Set the rest time by pressing the button “+” or “-” until the rest time displayed is to your liking then press the TIMER button again.

Timer On: When the unit is off, press TIMER button at the first time, set the temperature with pressing the button “+” or “-”. Press TIMER button at the second time, set the rest time with pressing the button “+” or “-”. Press TIMER button at the third time, confirm the setting, then the rest time to next automatical switching-on could be read on the display of the machine.

Note: It can be set to automatically turn off or on in 0.5-24 hours. Each press of the “+” “-” buttons will increase or decrease the timer. The Timer can be set in 0.5 hours increment below 10 hours and 1 hour increment for 10 hours or above. The SET light will turn on while setting. To cancel the set function, press the TIMER button again.

USING YOUR AIR CONDITIONER

Electronic Control Panel & Remote Control

6. **Money Saver Button:** When the unit is in Money Saver mode, the light will turn on. In Money Saver mode, the unit will turn off once the room is cooled to the user-set temperature. The unit will turn back on when the room temperature rises above the user-set temperature. Before the compressor starts, the fan motor will run for a while, then it will stop for a while, and will repeat to provide a much more comfortable feeling and save energy.
7. **Sleep Button:** Press the SLEEP button, all of the display lights will turn off after a while, but the Sleep light is always on. In SLEEP mode, the air conditioner will automatically adjust the temperature and fan speed to make the room more comfortable during the night. The set temperature will automatically raise every 30-60 minutes, and at most change six times until the set temperature is 81 or 82°F for cooling and 75 or 76°F for heating.
8. **Fan Speed Button:** Press the FAN SPEED button to choose the fan speed options. You can choose Hi, Med, Lo or auto speed in COOL mode or HEAT mode and choose Hi, Med, Lo in FAN mode.
9. **Filter Button:** When the Filter Check light is off, it is not necessary to press the Filter Check button. When the Filter Check light is on, you can turn off the light by pressing the Filter Check button. After the fan motor works for 500 total hours, the Filter Check light will turn on to remind the user to clean the filter.

10. **Directional Louvers:** To direct the airflow, use the horizontal wheel to control the horizontal direction, and use the air deflectors to control the vertical direction.

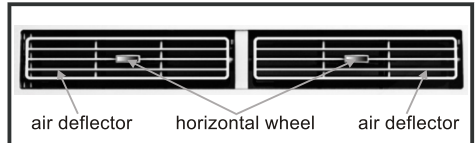

OPERATING YOUR AIR CONDITIONER

REMOTE CONTROL

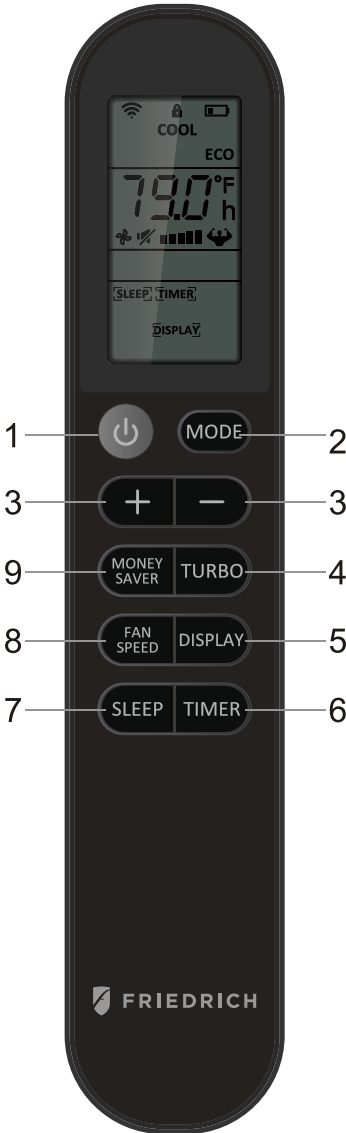

- 1. Power:** Turn the air conditioner on and off. This button will clear the TIMER setting.
- 2. MODE:** Press the button to select the mode of operation, AUTO, COOL, DRY, FAN ONLY, HEAT.
Note: The HEAT mode is only for some heating models. If you do not need it, press the MODE button for more than 5 seconds to delete the HEAT function, and the COOL mode will be selected automatically. Press the MODE again for more than 5 seconds to add the HEAT function, and the HEAT mode will be selected automatically.
- 3. + And - :** Use these buttons to increase or decrease the setting Temperature or Timer. Setting temperature range: 61 ~88°F or 16 ~31°C.
Note: When the remote controller is turn-off, press + and - buttons can pre-set the temperature. After the setting, the remote temperature display will be off after a while.
- 4. TURBO:** When the remote is ON, press the button to active the TURBO function, under AUTO/COOL/FAN ONLY mode. Press again to cancel the TURBO function, and the fan speed will change to pre-setting before.
Note: °F and °C change: After insert the batteries, in the off state within 3 minutes, press the TURBO button for more than 5 seconds to switch the Fahrenheit (°F) or Celsius (°C) degree display.
- 5. DISPLAY:** When the unit is ON, press the button, to switch off/on all lights or LED display. And this function will be canceled when changing mode.
- 6. TIMER:** Use the button to set the TIMER, or cancel the TIMER.
TIMER OFF: When the unit is ON, the timed OFF is programmed by pressing TIMER button, the remote will display 6 hours pre-setting at first. Set the rest time by pressing the button + or - until the needed rest time display, then press TIMER button again to confirm.
TIMER ON: When the unit is OFF, the timed ON is programmed by pressing TIMER button, the remote will display 6 hours pre-setting at first. Set the rest time by pressing the button + or - until the needed rest time display, then press TIMER button again to confirm. Later, the remote screen will keep display [TIMER] icon.
Note: When TIMER ON, it cannot select Sleep mode, but can pre-set Mode, temperature, fan speed, MONEY SAVER.
- 7. SLEEP:** Press the SLEEP button, all of the display lights will turn off after a while, but the Sleep light is always on. In SLEEP mode, the air conditioner will automatically adjust the temperature and fan speed to make the room more comfortable during the night. The set temperature will automatically raise every 30-60 minutes and at most change six times until the set temperature is 81 or 82°F for cooling and 75 or 76°F for heating.
- 8. FAN SPEED:** Press the FAN SPEED button to choose the fan speed options. You can choose Hi, Med, Lo or Auto speed in COOL or HEAT mode and choose Hi, Med, Lo in FAN mode. When DRY mode, it is only Low fan speed.
- 9. MONEY SAVER:** When the unit is in COOL mode, press the button to MONEY SAVER function. In MONEY SAVER mode, the unit will turn off once the room is cooled to the user set temperature. The unit will turn back on when the room temperature rises above the user set temperature. Before the compressor starts, the fan motor will run for 20 sec., then it will stop for 10 min., and will repeat to provide a much more comfortable feeling and save energy.
- 10. Child Lock:** pressing the button + or - for more than 2 seconds to lock or unlock the remote controller. When locked, each function button is no useful, and the lock icon will flash when press any button.

Battery Size: AAA - NOTE: Do not mix old and new batteries or different types of AAA batteries.

CARE AND CLEANING

Clean your air conditioner to keep it looking new and to minimize dust build up.

Air Filter Cleaning

The air filter should be checked at least once every month to see if it needs cleaning. Trapped particles and dust can build up in the filter and may decrease airflow as well as cause the cooling coils to accumulate frost. To clean the air filter:

1. Remove the filter by pulling down on the indents of the filter door on the front of the unit. (See FIG.16)
2. Wash the filter using liquid dish soap and warm water. Rinse the filter thoroughly. Gently shake the filter to remove excess water.
3. Let the filter dry completely before placing it into the air conditioner.
4. If you do not wish to wash the filter, you may vacuum the filter to remove the dust and other particles.

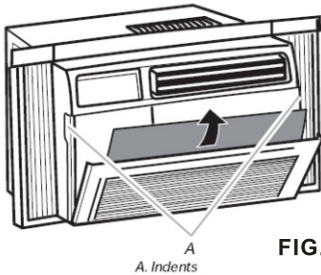

FIG.16

Wear and Tear

To minimize wear and tear on the air conditioner, always wait at least 3 minutes before changing modes. This will help prevent the compressor from overheating and the circuit breaker from tripping.

Cabinet Cleaning

To clean the air conditioner cabinet:

- Unplug the air conditioner to prevent shock or a fire hazard. The cabinet and front panel of the air conditioner may be dusted with an oil-free cloth or washed with a cloth dampened in a solution of warm water and mild liquid soap. Rinse thoroughly with a damp cloth and wipe dry.
- Never use harsh cleaners, wax or polish on the cabinet front.
- Be sure to wring excess water from the cloth before wiping around the controls. Excess water in or around the controls may cause damage to the air conditioner.

Winter Storage

To store the air conditioner when it is not in use for an extended period of time, remove it carefully from the window according to the installation instructions and cover it with plastic or place it in the original box.

TROUBLESHOOTING

PROBLEM	POSSIBLE CAUSES	SOLUTIONS
The Air Conditioner will not start	The air conditioner is unplugged	<ul style="list-style-type: none"> Make sure the air conditioner is plugged completely into the outlet
	The fuse is blown/circuit breaker is tripped	<ul style="list-style-type: none"> Check the house fuse/circuit breaker box and replace the fuse or reset the breaker
	Power Failure	<ul style="list-style-type: none"> The unit will automatically re-start when power is restored There is a protective time delay (approx. 3 minutes) to prevent tripping of the compressor overload. For this reason, the unit may not start normal cooling for 3 minutes after it is turned back on.
	The current interrupter device is tripped	<ul style="list-style-type: none"> Press the RESET button located on the power cord plug If the RESET button will not stay engaged, discontinue use of the air conditioner and contact a qualified service technician
The Air Conditioner does not cool as it should	Airflow is restricted	<ul style="list-style-type: none"> Make sure there are no curtains, blinds, or furniture blocking the front of the air conditioner
	The temperature control may not be set correctly	<ul style="list-style-type: none"> Lower the set thermostat temperature
	The air filter is dirty	<ul style="list-style-type: none"> Clean the filter. See the Cleaning and Care Section of the manual
	The room may be too warm	<ul style="list-style-type: none"> Please allow time for the room to cool down after turning on the air conditioner
	Cold air is escaping	<ul style="list-style-type: none"> Check for open furnace registers and cold air returns
	The Cooling Coils are frozen	<ul style="list-style-type: none"> See "Air Conditioner Freezing Up" below
The Air Conditioner is freezing up	Ice blocks the air flow and stops the air conditioner from cooling the room	<ul style="list-style-type: none"> Set the MODE to HIGH FAN or HIGH COOL and set the thermostat to a higher temperature
The Remote Control is not working	The batteries are inserted incorrectly	<ul style="list-style-type: none"> Check the position of the batteries
	The batteries may be dead	<ul style="list-style-type: none"> Replace the batteries

TROUBLESHOOTING (CONT.)

PROBLEM	POSSIBLE CAUSES	SOLUTIONS
Water is dripping outside	Hot and Humid weather	<ul style="list-style-type: none">• This is normal
Water is dripping inside the room	The air conditioner is not correctly tilted outside	<ul style="list-style-type: none">• For proper water drainage, make sure the air conditioner is slightly tilted downward from the front of the unit to the rear
Water collects in the base pan	Moisture removed from the air is draining into the base pan.	<ul style="list-style-type: none">• This is normal for a short period in areas with low humidity and normal for a longer period in areas with high humidity
Digital Display reads "E1", "E2"	A sensor has failed	<ul style="list-style-type: none">• Contact customer service



FRIEDRICH

Friedrich Air Conditioning Company

10001 Reunion Place, Suite 500

San Antonio, TX 78216

800.541.6645

www.friedrich.com

CHILL® PREMIER ROOM AIR CONDITIONERS LIMITED WARRANTY

FIRST YEAR

ANY PART: If any part supplied by FRIEDRICH fails because of a defect in workmanship or material within twelve months from date of original purchase, FRIEDRICH will repair the product at no charge, provided room air conditioner is reasonably accessible for service. Any additional labor cost for removing inaccessible units and/or charges for mileage related to travel by a Service Agency that exceeds 25 miles one way will be the responsibility of the owner. This remedy is expressly agreed to be the exclusive remedy within twelve months from the date of the original purchase.

SECOND THROUGH FIFTH YEAR

SEALED REFRIGERATION SYSTEM: If the Sealed Refrigeration System (defined for this purpose as the compressor, condenser coil, evaporator coil, reversing valve, check valve, capillary, filter drier, and all interconnecting tubing) supplied by FRIEDRICH in your Room Air Conditioner fails because of a defect in workmanship or material within sixty months from date of purchase, FRIEDRICH will pay a labor allowance and parts necessary to repair the Sealed Refrigeration System; **PROVIDED** FRIEDRICH will not pay the cost of diagnosis of the problem, removal, freight charges, and transportation of the air conditioner to and from the Service Agency, and the reinstallation charges associated with repair of the Sealed Refrigeration System. All such cost will be the sole responsibility of the owner. This remedy is expressly agreed to be the exclusive remedy within sixty months from the date of the original purchase.

APPLICABILITY AND LIMITATIONS: This warranty is applicable only to units retained within the Fifty States of the U.S.A., District of Columbia, and Canada. This warranty is not applicable to:

1. Air filters, fuses, batteries and the front grille removal tool.
2. Products on which the model and serial numbers have been removed.
3. Products which have defects or damage which results from improper installation, wiring, electrical current characteristics, or maintenance; or caused by accident, misuse or abuse, fire, flood, alterations and/or misapplication of the product and/or units installed in a corrosive atmosphere, and/or operation of the unit during construction, default or delay in performance caused by war, government restrictions or restraints, strikes, material shortages beyond the control of FRIEDRICH, or acts of God.

OBTAINING WARRANTY PERFORMANCE: Service will be provided by the **FRIEDRICH Authorized Dealer or Service Organization** in your area. They are listed in the Yellow Pages. If assistance is required in obtaining warranty performance, write to: Room Air Conditioner Service Manager (the Friedrich address is at the top of this warranty) or email tac@friedrich.com.

LIMITATIONS: THIS WARRANTY IS GIVEN IN LIEU OF ALL OTHER WARRANTIES. Anything in the warranty notwithstanding, ANY IMPLIED WARRANTIES OF FITNESS FOR PARTICULAR PURPOSE AND/OR MERCHANTABILITY SHALL BE LIMITED TO THE DURATION OF THIS EXPRESS WARRANTY. MANUFACTURER EXPRESSLY DISCLAIMS AND EXCLUDES ANY LIABILITY FOR CONSEQUENTIAL OR INCIDENTAL DAMAGE FOR BREACH OF ANY EXPRESSED OR IMPLIED WARRANTY.

Performance of Friedrich's Warranty obligation is limited to one of the following methods:

1. Repair of the unit
2. A refund to the customer for the prorated value of the unit based upon the remaining warranty period of the unit.
3. Providing a replacement unit of equal value

The method of fulfillment of the warranty obligation is at the sole discretion of Friedrich Air Conditioning.

NOTE: Some states do not allow limitations on how long an implied warranty lasts, or do not allow the limitation or exclusion of consequential or incidental damages, so the foregoing exclusions and limitations may not apply to you.

OTHER: This warranty gives you specific legal rights, and you may also have other rights which vary from state to state.

PROOF OF PURCHASE: Owner must provide proof of purchase in order to receive any warranty related services.

All service calls for explaining the operation of this product will be the sole responsibility of the consumer.

All warranty service must be provided by an **Authorized FRIEDRICH Service Agency**, unless authorized by FRIEDRICH prior to repairs being made.

(11-2019)



You can also view this manual on our website our website:
www.friedrich.com



Modelos

CCW15B10A

CCW18B30A

CCW24B30A

CEW18B33A

CEW24B33A

Acondicionador de aire de ventana electrónica

Instrucciones de funcionamiento

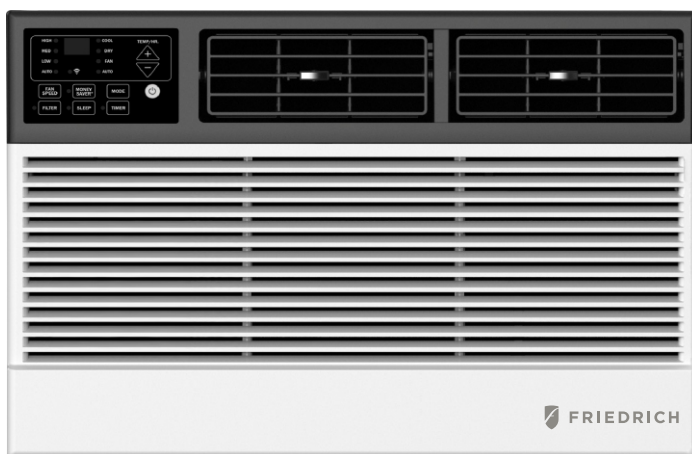

INSTRUCCIÓN

INSTRUCCIÓN DE SEGURIDAD IMPORTANTE	1
REQUISITOS ELÉCTRICOS	2
LISTA DE EMBALAJE.....	3
INSTRUCCIONES DE INSTALACIÓN Y MONTAJE.....	4
USANDO SU ACONDICIONADOR DE AIRE.....	13
FUNCIONAMIENTO DE SU ACONDICIONADOR DE AIRE	15
CUIDADO Y LIMPIEZA	16
SOLUCIÓN A PROBLEMAS	17

INSTRUCCIONES IMPORTANTES DE SEGURIDAD

Antes de instalar y usar su acondicionador de aire, por favor lea cuidadosamente este manual del propietario. Guarde este manual en un lugar seguro para futuras consultas. Su seguridad y la seguridad de los demás son muy importantes para nosotros. Por favor preste atención a todos los mensajes de seguridad descritos en este manual del propietario.

ADVERTENCIA: Para reducir el riesgo de incendio, choque eléctrico o lesiones al usar su acondicionador de aire, siga las siguientes precauciones básicas:

- Enchúfelo en un tomacorriente de 3 terminales con conexión a tierra.
- No retire la clavija de tierra.
- No utilice un adaptador de enchufe.
- No utilice un alargador.
- Desconecte el acondicionador de aire antes de dar servicio.
- Utilice dos o más personas para mover e instalar el acondicionador de aire



Este es un símbolo de alerta de seguridad.

Este símbolo le alerta sobre posibles peligros que pueden perjudicarlo a usted o a otros o incluso causar la muerte.

Todos los mensajes de seguridad seguirán directamente el símbolo de alerta de seguridad y/o las palabras "peligro" o "ADVERTENCIA".

⚠ DANGER

⚠ WARNING

No seguir inmediatamente estas instrucciones puede causar lesiones graves o incluso la muerte.

Todos los mensajes de seguridad le alertan de los peligros potenciales, cómo reducir la posibilidad de lesiones, y lo que puede suceder si no se siguen las instrucciones correctamente.

REQUISITOS ELÉCTRICOS

⚠ WARNING





Peligro de Choque Eléctrico

conectada a un tomacorriente de 3 terminales con conexión a tierra.

- No retire la clavija de tierra.
- Do not use an adapter
- No utilice un alargador.
- No seguir estas instrucciones puede resultar en muerte, incendio o descarga eléctrica

Las clasificaciones eléctricas para su acondicionador de aire se enumeran en la etiqueta del número de modelo y de serie situada en el lado delantero izquierdo de la unidad (al frente).

Los requisitos eléctricos específicos se enumeran en la tabla abajo. Siga los siguientes los requisitos para el tipo de enchufe del cable de alimentación.

Cable eléctrico	
15K	18K/22K/24K
	

Método de la Conexión a tierra recomendado

Para su seguridad personal, este acondicionador de aire debe estar conectado a tierra. Este acondicionador de aire está equipado con un cable de alimentación de 3 puntas con un enchufe conectado a tierra. Para minimizar la posibilidad de una descarga eléctrica, el cable debe enchufarse en un tomacorriente de 3 clavijas y conectarse a tierra de acuerdo con todos los códigos y ordenanzas locales. Si un tomacorriente de 3 clavijas no está disponible, es responsabilidad del cliente tener un tomacorriente de 3 clavijas debidamente conectado a tierra instalado por un electricista calificado.

Es responsabilidad del cliente:

- Para contactar a un electricista calificado.
- Para asegurar que la instalación eléctrica es adecuada y en conformidad con el código eléctrico nacional, ANSI/NFPA 70-última edición, y todos los códigos y ordenanzas locales.

Las copias de las normas enumeradas pueden obtenerse de:
Asociación Nacional de protección contra incendios

Un Parque de battery march
Quincy, Massachusetts 02269

Cable de alimentación y enchufe de LCDI

Este acondicionador de aire está equipado con un cable de alimentación de LCDI (detección e interrupción de la corriente de fuga) requerido por UL. Este cable de alimentación contiene una electrónica de última generación que detecta la corriente de fuga. Si el cable está dañado y se produce una fuga, se desconectará la alimentación de la unidad.

Los botones de prueba y restablecimiento del enchufe LCDI se utilizan para comprobar si el enchufe funciona correctamente. Para probar el enchufe:

1. Enchufe el cable de alimentación en un tomacorriente de 3 clavijas con conexión a tierra.
2. Presione RESET (en algunas unidades se encenderá una luz verde).
3. Presione el botón de PRUEBA, el circuito debe disparar y cortar toda la energía al acondicionador de aire (en algunas unidades una luz verde puede apagarse).
4. Pulse el botón RESET para utilizarlo. Oirá un clic y el A/C no está listo para su uso.

NOTAS:





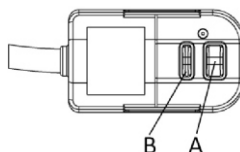







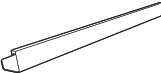
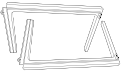

- El botón de reinicio debe estar enganchado para un uso adecuado.
- El cable de alimentación debe ser sustituido si no se dispara cuando se presiona el botón de prueba y la unidad no se reinicia.
- No utilice el cable de alimentación como interruptor de encendido/apagado. El cable de alimentación está diseñado como un dispositivo de protección.
- Un cable de alimentación dañado debe ser sustituido por un nuevo cable de alimentación.
- El cable de alimentación contiene nuevas piezas que se deben reparar al usuario. La apertura del estuche resistente a la manipulación anula todas las reclamaciones de garantía y rendimiento.

Nota: el cable de alimentación y el enchufe de su unidad pueden diferir del que se muestra.



A. Botón REINICIAR
B. Botón PRUEBA

LISTA DE EMBALAJE

IMAGEN	PARTE	CANTIDAD
	Acondicionador de aire de ventana	1
	Control remoto	1
	Carril de montaje superior (con la esponja)	1
	Paneles de relleno (con la observación "izquierda" y "derecha" en la cara frontal)	2
	Cerradura del marco (dos agujeros)	1
	Sello del marco de la ventana (esponja)	1
	5/16 "Tornillo largo de hexágono - cabeza	10
	5/8" Tornillo largo de hexágono - cabeza	4
	1/2" Tornillo largo de hexágono - cabeza	2
	5/8" Perno de cabeza plana y contratuerca largos	2
	Soporte del ángel del travesaño	2
	1/2" Perno de cabeza plana y contratuerca largos	4
	Empaque	2
	Junta superior de la ventana de la espuma (esta esponja se usa como respaldo)	1
	Tira del aislamiento (esponja)	2
	Soporte (con la observación de R y de L)	2
	Batería	2

⚠ WARNING Evite el peligro de incendio o la descarga eléctrica. No utilice un alargador o un enchufe adaptador. No retire ninguna clavija del cable de alimentación.

Tipo de conexión a tierra receptáculo de pared

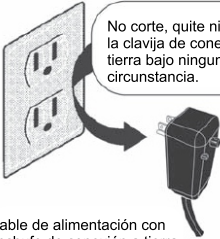

No corte, quite ni desvíe la clavija de conexión a tierra bajo ninguna circunstancia.

Cable de alimentación con enchufe de conexión a tierra de 3 clavijas y dispositivo de detección de corriente.

Instrucciones de Instalación y Montaje

Preparación de la ventana

Por favor lea todas las instrucciones antes de instalar su acondicionador de aire. Se recomienda a dos personas instalar este producto. Si se requiere una nueva toma de corriente eléctrica, instale la toma de corriente por un electricista calificado antes de instalar la unidad.

Antes de instalar la unidad, verifique las dimensiones de su ventana para asegurarse de que el acondicionador de aire se adapte. Esta unidad se hace para caber dentro de una ventana doble-colgada estándar. Asegúrese de que la ventana esté en buen estado y que pueda sujetar firmemente los tornillos necesarios. Si no es así, haga las reparaciones antes de instalar la unidad.

Modelo	15K/18K	22K/24K
Altura de la unidad (pulgadas)	17.91	18.625
Anchura de la unidad (pulgadas)	23.625	26.50
Abertura mínima de la ventana (véase la Fig I) (pulgadas)	19.00	19.50
Anchura mínima de la ventana (pulgadas)	28.00	30.00
Anchura máxima de la ventana (pulgadas)	41.00	41.00

Requisitos de ventana de tormenta

Un marco de la ventana de la tormenta no permitirá que el acondicionador de aire se incline correctamente que a su vez mantendrá el drenaje correctamente. Para ajustar para esto, fije una tabla o una pieza de madera al alféizar. El tablero o la pieza de madera deben tener una profundidad de por lo menos 1/2 ". Asegúrese de que el tablero o la pieza de madera sea aproximadamente 1/2 "más alto que el marco de la ventana de tormenta. Esto permitirá que el acondicionador de aire se incline lo suficiente para un drenaje adecuado.(15K Ver FIG.1).

FIG.1

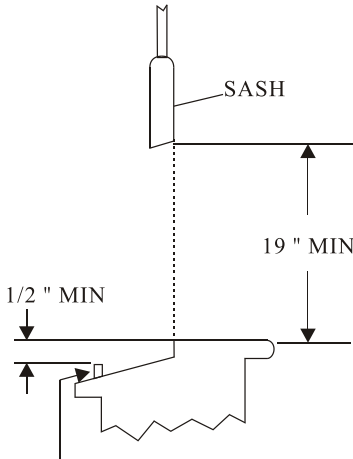

Marco o obstrucción de la ventana de tormenta

Requisitos de ventana de tormenta

1. Compruebe si hay algo que pueda bloquear el flujo de aire. Revise el área fuera de la ventana para ver si hay cosas como arbustos, árboles o toldos. Revise el área interior para asegurarse de que las cortinas o persianas no prevengan el flujo de aire adecuado.
2. Revise el tomacorriente eléctrico disponible. La fuente de alimentación debe ser la misma que se muestra en la placa de identificación de serie de la unidad (situada en el lado izquierdo de la unidad, cerca de la placa frontal). Asegúrese de que el tomacorriente esté lo suficientemente cerca para que el cable de alimentación pueda alcanzar.
3. Desembale cuidadosamente el acondicionador de aire. Retire todo el material de empaque y asegúrese de que el piso esté protegido al quitarlo. Debido al gran tamaño de este acondicionador de aire, dos personas deben mover la unidad juntos.

PRECAUCIÓN

Al manipular la unidad, tenga cuidado de evitar cortes de los bordes afilados de metal y las aletas de aluminio en las bobinas delantera y trasera.

Instrucciones de Instalación y Montaje-Montaje de la Ventana

Quitar chasis

1. Tire panel frontal hacia abajo y extraiga el filtro (FIG.2 a continuación).
2. Levante el panel delantero hacia arriba para quitarlo y colóquelo al costado.
3. Ubique los cuatro tornillos de la placa frontal y quítelos. Estos tornillos deberán volver a instalarse antes de montar el acondicionador de aire (FIG.3 encima).

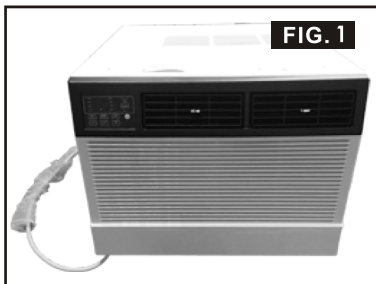

4. Después de retirar los tornillos, tire suavemente de la placa frontal del gabinete del acondicionador de aire (FIG.4 y 5).
5. Retire un tornillo del panel de control y un tornillo modelo WIFI del panel frontal(FIG.6).

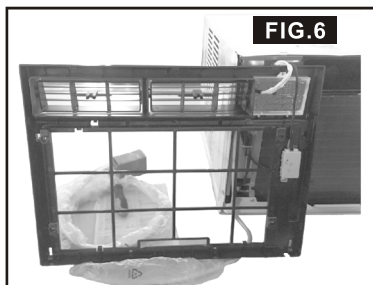
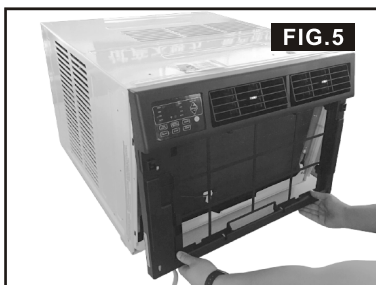
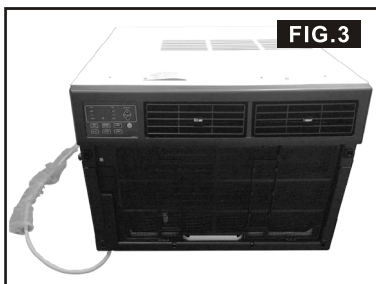

INSTALLATION & ASSEMBLY INSTRUCTIONS - WINDOW MOUNTING

Instrucciones de Instalación y Montaje-Montaje de la Ventana

Quitar chasis

6. Retire los seis tornillos del gabinete. (cada lado para la tapa, la izquierda y la derecha tiene dos tornillos.) (FIG.7)

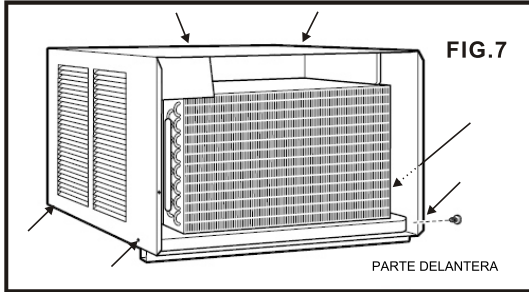

7. Sostenga los gabinetes mientras tira de la manija de la base para quitar cuidadosamente la unidad. No tire ni levante cerca de la parte superior de la (FIG.8).

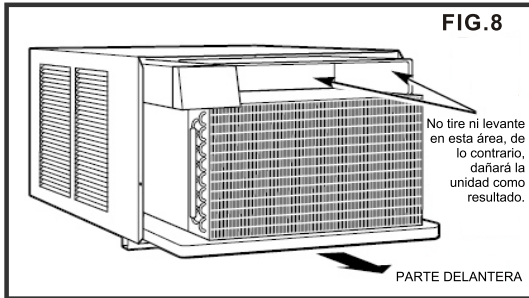



Montaje e Instalación(CONT.)

Instalación del riel superior y del soporte lateral

El riel superior debe ensamblarse antes de instalar el aire.

Herramientas necesarias: Destornillador de Phillips.

Top Rail Hardware	QTY
 5/16" Tornillo largo de hexagon-cabeza	4
 Riel superior	1

Fijación del riel superior al acondicionador de aire.

1. Retire el acondicionador de aire de la caja y colóquelo sobre una superficie plana y dura.

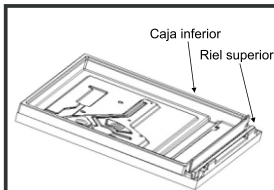

FIG. A

2. Retire el riel superior de la parte inferior del material de empaque como se muestra en la Fig. A.

Junta de espuma y riel de ángulo superior

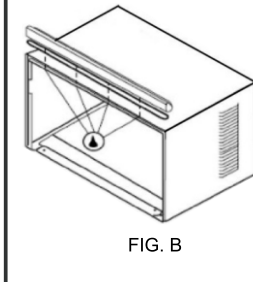
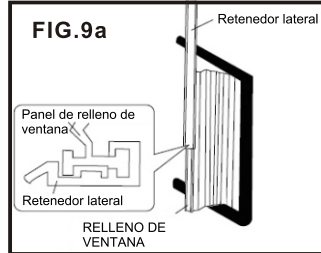

FIG. B

Nota: por razones de seguridad, los 4 tornillos deben ser usados para fijar el riel superior.

4. Deslice la sección "I" del panel de la ventana en el soporte lateral del gabinete (Fig. 9a). Haga esto para ambos lados.



5. Inserte las patas superior e inferior del marco del panel de relleno de la ventana en el canal en el ángulo superior y el riel inferior. Hacer ambas partes. Instale el retén lateral en el gabinete como se muestra.(FIG 9b-10).

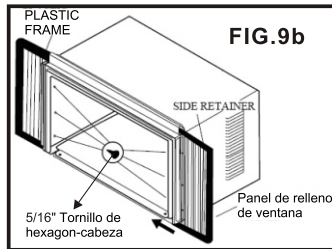

FIG. 9b

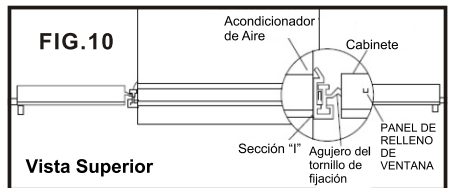

FIG. 10

Vista Superior

Colocación del gabinete dentro de la ventana

1. Abra la ventana y coloque el gabinete en el centro del alféizar de la ventana.
2. Asegúrese de que el riel inferior esté asentado sobre el alféizar de la ventana como se muestra abajo. Baje la ventana temporalmente detrás del riel angular superior para mantener el gabinete en su lugar. (sugiera mantener un oblicuo hacia abajo, para dejar drenar el agua acumulada de la lluvia del lado trasero de la parte inferior de la unidad hacia fuera.)

UMBRAL

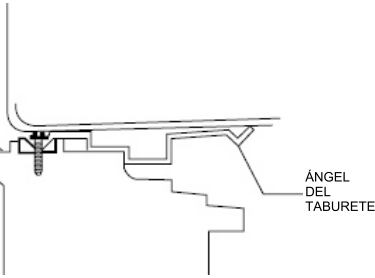

ÁNGEL DEL TABURETE

3. Fije el gabinete al alféizar de la ventana usando dos tornillos de cabeza redonda de 5/8". Perfore previamente los orificios si es necesario. Agregue el sello del riel inferior sobre los tornillos.

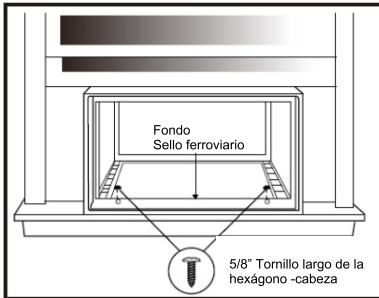

Empaque

Instale los soportes

1. Sujete cada soporte de soporte a ras contra el exterior del alféizar de la ventana. Apriete cada soporte a la parte inferior del gabinete como se muestra abajo. Marque los soportes en la palanca superior del alféizar de la ventana y luego quítelos.

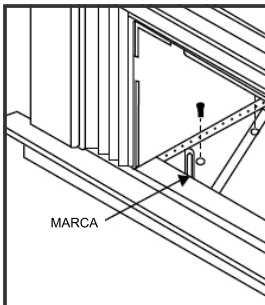

MARCA

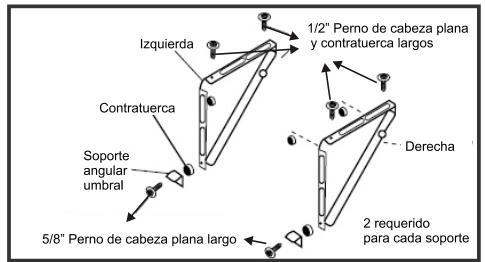

2. Ensamble los soportes angulares del travesaño a los soportes de soporte en la posición marcada como se muestra arriba. Apriete a mano, pero no todo el camino para cualquier cambio que pueda necesitar ser hecho más tarde durante la instalación.
3. Instale los soportes (con los soportes angulares del umbral conectados) a la parte inferior del gabinete, como se muestra a continuación.
4. Apriete bien los 6 pernos.

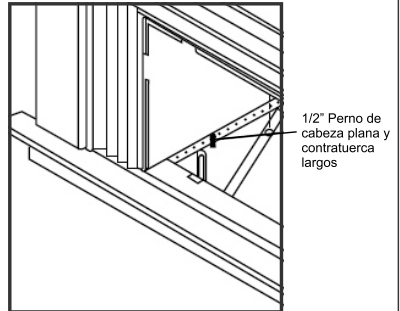

Extienda los paneles de acordeón

1. Levante con cuidado la ventana para exponer el panel de acordeón y el marco del panel. Afloje los tornillos de fijación de manera que los paneles de acordeón se deslicen fácilmente.

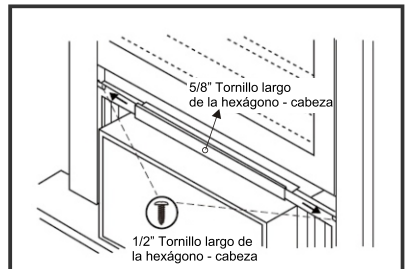

2. Extienda cada panel para llenar completamente el ancho de la ventana. Apriete los tornillos de fijación cuando los paneles estén completamente extendidos.

Montaje y Instalación (CONT.)

Instale la cerradura de la ventana y el sello del marco.

1. Recorte el sello de la hoja para ajustar el ancho de la ventana. Inserte el sello de la hoja en el espacio entre las fajas superior e inferior.

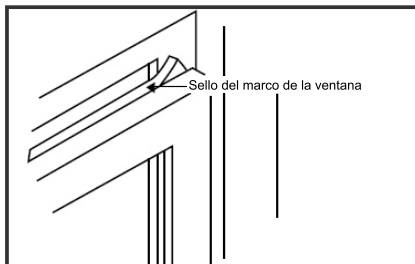

2. Attach the right angle sash lock as shown below.

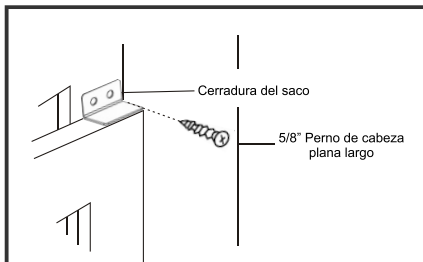

Instalación del chasis en el gabinete

1. Equipo elevador (dos personas) el chasis del acondicionador de aire y deslícelo cuidadosamente en el gabinete. Deje que el frente del acondicionador de aire cuelgue aproximadamente 6".
2. **PRECAUCIÓN:** no empuje los controles ni las bobinas con aletas.
3. Asegúrese de que el chasis esté firmemente asentado en la parte posterior del gabinete.
4. Inserte todos los tornillos removidos durante la instalación de la ventana y vuelva a colocar la placa frontal, el panel frontal y el filtro de aire. Utilice las instrucciones de Remover Chassis y las figuras 5-11 para referencia.

INSTALACIÓN A TRAVÉS DE LA PARED

Nota: Consulte los códigos locales de construcción antes de la instalación y/o un carpintero calificado.

Seleccione la ubicación de la pared.

Este acondicionador de aire tiene un chasis deslizable, de modo que pueda ser instalado a través de una pared exterior según lo especificado abajo:

Grueso Máximo de la Pared: 8"

IMPORTANTE: Las persianas laterales nunca deben ser bloqueadas.

NOTA: Todas las piezas necesarias para la instalación a través de la pared se proporcionan, excepto un marco de madera, cuñas, y 10 tornillos de madera (10-1" de largo mínimo). Seleccione una superficie de pared que:

Este acondicionador de aire tiene un chasis deslizable, de modo que pueda ser instalado a través de una pared **exterior según lo especificado abajo:**

1. No soporta las cargas estructurales importantes como la construcción del bastidor en los extremos de las ventanas, y en los puntos de soporte de cerchas, etc.
2. No tiene plomería ni cableado adentro.
3. Se encuentra cerca de los tomacorrientes eléctricos existentes, o donde se puede o se instalará otra salida.
4. No tiene objetos que bloqueen las ventilaciones que limitan el enfriamiento
5. Permite el flujo de aire desbloqueado desde la parte posterior y los lados del acondicionador.

Preparar la pared

1. Prepare la pared en la construcción del armazón (incluyendo la chapa de ladrillo y estuco). Trabajando desde el interior de la habitación, localice el montante de pared que está más cerca del centro del área de instalación.
2. Corte un orificio a cada lado del perno central.
3. Mida entre los bordes interiores de cada otro espárrago como se muestra a continuación.

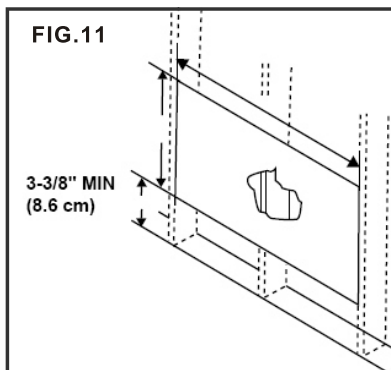

INSTALACIÓN A TRAVÉS DE LA PARED (CONT.)

Mida y corte cuidadosamente una abertura con las siguientes dimensiones dependiendo de su modelo.
ANCHURA "X" = interior modelo más el doble del espesor del material de encuadre utilizado.
ALTURA "Y" = altura del modelo interior más el doble del espesor del material de encuadre utilizado.

Modelo	15K/18K	22K/24K
Altura interior del bastidor	18 1/4 " (46.4 cm)	19 1/2 " (49.5 cm)
Anchura interior del bastidor	23 7/8 " (60.6 cm)	26 9/10 " (68.3 cm)

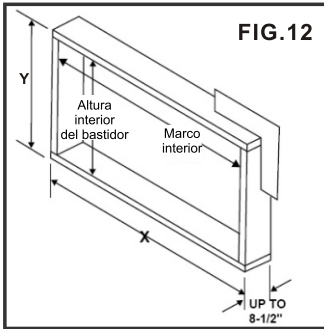

- Construya un marco de madera con las dimensiones interiores de su modelo enumerado arriba (mida dos veces). La profundidad del bastidor debe ser la misma que el espesor de la pared. Llene el espacio adicional de la abertura a los pernos prisioneros con los espaciadores de madera como se muestra abajo.
- Clave los espaciadores a los postes. Deben ser rasantes con la pared seca.

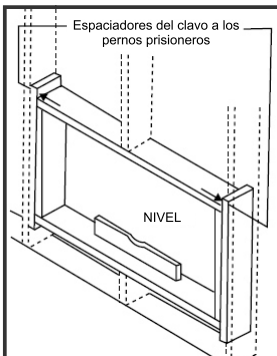

NOTA: If wall thickness is 8-1/2" or more, add aluminum flashing over the bottom of the frame opening to assure water is unable to enter the area between the inner and outer wall.

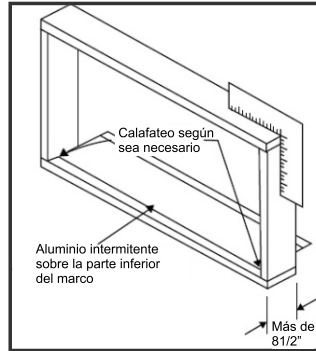

Prepare e instale el gabinete

- Deslice el chasis del gabinete. Consulte las instrucciones de remoción del chasis (página 6 y 7) en la sección de montaje de la ventana.
- Coloque el gabinete en la abertura con el riel inferior apoyado firmemente en el tablero inferior del marco de madera.
- Coloque el gabinete de modo que esté inclinado apropiadamente para remover el agua como se ve abajo.

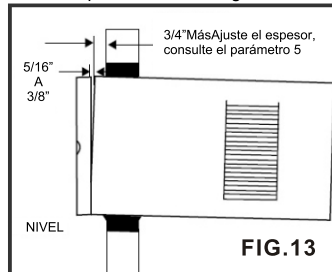

- Fije el riel inferior al bastidor de madera con dos tornillos grandes de madera de 1 "(2.5 cm) de largo, como se muestra a continuación.

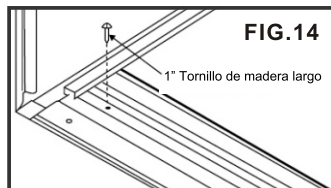

MONTAJE Y INSTALACIÓN A TRAVÉS DE LA PARED (CONT.)

Consulte el ensamblaje del soporte de soporte en la sección de montaje de la ventana para ensamblar los soportes de soporte. Una tira de madera clavada a la pared exterior se debe utilizar conjuntamente con los soportes angulares de la ayuda del travesaño.

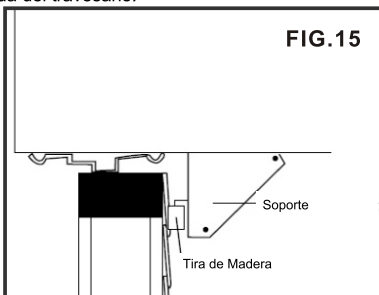

5. Atornille o enclave el gabinete en el marco de madera usando cuñas si el armazón está sobredimensionado, para eliminar posibles ruidos. Recuerde mantener la pendiente apropiada para la eliminación del agua.

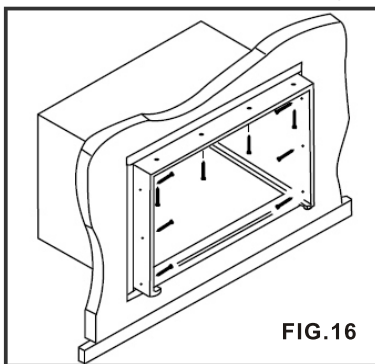

6. Instale el chasis en el gabinete siguiendo los pasos descritos en la sección de montaje de la ventana.

Opcional: El calafateo y la instalación del guarnecido en la pared interior pueden hacerse si se desea. Calafatee las aberturas alrededor de la parte superior y los lados del gabinete y todos los lados del manguito de madera hasta la abertura.

Nota: Vea las Instrucciones de Montaje de la ventana para la ubicación del sello del riel inferior.

Construcción de Mampostería

1. Corte o construya una abertura de pared en la pared de mampostería similar a la construcción del armazón (consulte la instalación a través de la pared para un espesor de pared superior a 8 1/2 ").
2. Asegure el gabinete en su lugar usando clavos de mampostería o tornillos de anclaje de mampostería. O, construya un marco usando las instrucciones que se encuentran en la sección de instalación a través de la pared.
3. Asegúrese de que la mampostería sobre el gabinete esté bien apoyada. Utilice los orificios existentes en el gabinete o los orificios taladrados adicionales para fijar el gabinete en varias posiciones.
4. Instale los soportes del gabinete exterior de acuerdo con las instrucciones de instalación del soporte de soporte en la sección de instalación a través de la pared. Calafatee o destellar con aluminio si es necesario. Esto proporcionará un sello hermético alrededor de la parte superior y los lados del gabinete.
5. Para una instalación más agradable estéticamente, aplique molduras de madera alrededor de los lados del gabinete sin obstruir las persianas laterales.

USANDO SU ACONDICIONADOR DE AIRE

Panel de Control Electrónico y Control Remoto

NOTA: Esta pantalla muestra siempre la temperatura ambiente en el modo de ventilador, excepto cuando se ajusta la temperatura programada o el cronómetro.

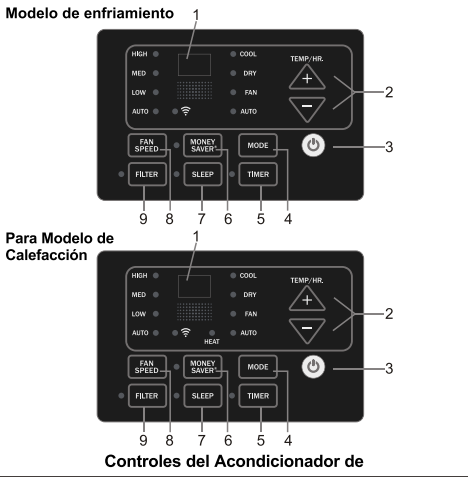

Sonidos normales de funcionamiento

- Usted puede escuchar un ruido de golpeo causado por el agua que golpea el condensador, en días lluviosos, o cuando la humedad es alta. Esta característica de diseño ayuda a eliminar la humedad y mejorar la eficiencia.
 - Usted puede oír el chasquido del termostato cuando el compresor se enciende y se apaga.
 - El agua se acumulará en la bandeja base durante la lluvia o días de alta humedad. El agua puede rebosar y gotear de la parte exterior de la unidad.
 - El ventilador puede funcionar incluso cuando el compresor no está encendido.
1. **Pantalla digital:** Sin ajuste del temporizador, el modo de operación se está Enfriamiento, Seco, Ventilador, Calor y Auto, y se mostrará la temperatura establecida. El tiempo se demostrará en el ajuste del cronómetro.
 2. **Botón de + o -:** Utilice estos botones en el panel de control y el control remoto para aumentar o disminuir la temperatura de ajuste o el cronómetro. Alcance de temperaturas: 61°F-88°F o 16°C ~ 31°C.
 3. **Botón de **: Encienda y apague el acondicionador de aire.
 4. **Botón de MODO:** Presione el botón MODO para recorrer los diferentes modos: enfriar, secar, ventilador y auto.

Modo de Enfriar: la función de enfriamiento permite que el acondicionador de aire enfríe la habitación y al mismo tiempo reduce el humidificador de aire. Pulse el botón de MODO para activar la función de refrigeración.

Para optimizar la función del acondicionador de aire, ajuste la temperatura y la velocidad presionando el botón indicado.

Modo de Secar: Esta función reduce la humedad del aire para hacer el cuarto más cómodo. Pulse el botón MODO para ajustar el modo de Secar. Una función automática de alternar ciclos de enfriamiento y ventilador de aire se activa.

Modo de Ventilador: el acondicionador funciona sólo en ventilación. Pulse el botón MODE para ajustar el modo Fan. Presionando el botón de velocidad del ventilador la velocidad se puede cambiar en la secuencia siguiente: Alta, Media y Baja en el modo de Ventilador.

Modo de Auto: En el modo automático, la unidad elige automáticamente la velocidad del ventilador y el modo de funcionamiento (enfriar, secar o ventilador). En este modo la velocidad del ventilador y la temperatura se ajustan automáticamente según la temperatura ambiente (probada por el sensor de temperatura que se incorpora en la unidad interior.).

Botón de Cronómetro: Utilice estos botones en el panel de control y el mando a distancia para ajustar el Cronómetro.

Cronómetro apagado: la parada temporizada se programa pulsando el botón de Cronómetro. Ajuste el tiempo de descanso pulsando el botón de "+" o "-" hasta que el tiempo de descanso mostrado sea su demanda y luego presione el botón de Cronómetro nuevamente.

5. **Cronómetro encendido:** Cuando la unidad está apagada, presione el botón de Cronómetro en la primera vez, ajuste la temperatura presionando el botón de "+" o "-". Pulse el botón de Cronómetro en la segunda vez, ajuste el tiempo de reposo pulsando el botón de "+" o "-". Presione el botón del Cronómetro en la tercera vez, confirme el ajuste, después el tiempo de descanso a la conmutación automática siguiente se podría leer en la pantalla de la máquina.

Nota: puede ajustarse para que se apague o encienda automáticamente en 0.5-24 horas. Cada vez que se presionan los botones de "+" "-" aumentará o disminuirá el cronómetro. El cronómetro puede ajustarse en un incremento de 0.5 horas por debajo de 10 horas y un incremento de 1 hora durante 10 horas o más. La luz de ajuste se encenderá durante el ajuste. Para cancelar la función programada, pulse nuevamente el botón de Cronómetro.

USANDO SU ACONDICIONADOR DE AIRE

Panel de control electrónico y control remoto

6. **Botón de Money Saver:** Lorsque le climatiseur est en mode Money Saver, le voyant s'illuminera. En mode Money Saver, l'appareil s'arrêtera une fois que la température de la pièce atteint la température réglée; L'appareil se remettra en marche une fois que la température ambiante sera plus élevée que le réglage de température. Avant que le compresseur ne se mette en marche, le moteur du ventilateur fonctionnera pendant un certain temps, puis s'arrêtera. Il fonctionnera ainsi de façon intermittente pour plus de confort et pour une économie d'énergie.

7. **Botón del Sleep:** Presione el botón SLEEP, todas las luces de la pantalla se apagarán después de un rato, pero la luz Sleep está siempre encendida. En el modo de Sleep, el acondicionador de aire ajustará automáticamente la temperatura y la velocidad del ventilador para que la habitación se sienta más cómoda durante la noche. La temperatura ajustada aumentará automáticamente cada 30-60 minutos y a lo sumo cambiará seis veces hasta que la temperatura ajustada sea 81 o 82°F frío y 75 o 76°F calor.

8. **Botón de Velocidad del Ventilador:** Presione el botón de velocidad del ventilador para elegir las opciones de velocidad del ventilador. Usted puede elegir la velocidad de Alta, Media, Baja o Auto en el modo de Enfriar y calor y elegir Alta, Media, Baja en el modo de ventilador.

9. **Botón Filtro:** Cuando la luz de verificación del filtro está apagada, es inútil presionar el botón de verificación del filtro. Cuando la luz de verificación del filtro está encendida, puede apagar la luz presionando el botón de verificación del filtro. Después de que el motor del ventilador funcione durante 500 horas totales, la luz de verificación del filtro se encenderá para recordar al usuario que debe limpiar el filtro.

10. **Persianas Direccionales:** Para dirigir el flujo de aire, rueda horizontal para controlar la dirección horizontal, el deflector aéreo para controlar la dirección vertical.



CÓMO UTILIZAR EL EQUIPO DE AIRE ACONDICIONADO

CONTROL REMOTO

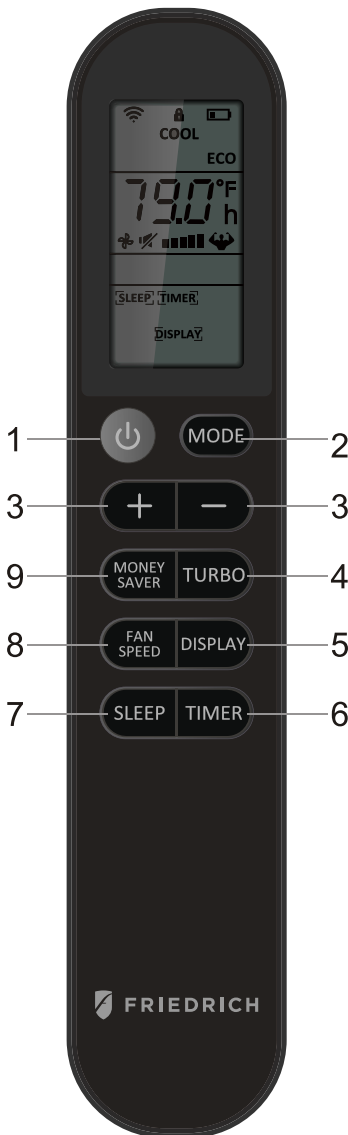

- 1. Encendido:** Enciende y apaga el aire acondicionado. Este botón borrará la configuración del TEMPORIZADOR.
- 2. **MODE:**** Presione el botón para seleccionar el modo de operación, AUTO, FRÍO, SECO, SÓLO VENTILADOR, CALEFACCIÓN.
Nota: El modo CALOR es solo para algunos modelos de calefacción. Si no lo necesita, presione el botón MODE durante más de 5 segundos para eliminar la función de CALEFACCIÓN, y el modo FRÍO se seleccionará automáticamente. Presione el MODO nuevamente por más de 5 segundos para agregar la función CALOR, y el modo CALOR se seleccionará automáticamente.
- 3. **+ And -:**** Use estos botones para aumentar o disminuir la configuración de Temperatura o Temporizador. Ajuste del rango de temperatura: 61 ~ 88 °F o 16 ~ 31 °C.
Nota: cuando el control remoto se apaga, presione los botones **+** y **-** para preajustar la temperatura. Después de la configuración, la pantalla de temperatura remota se apagará después de un tiempo.
- 4. **TURBO:**** Cuando el control remoto está ENCENDIDO, presione el botón para activar la función TURBO, en el modo AUTO / COOL / FAN ONLY. Presione nuevamente para cancelar la función TURBO, y la velocidad del ventilador cambiará a la configuración previa antes.
Nota, °F y °C cambian: Después de insertar las baterías, en el estado de apagado dentro de los 3 minutos, presione el botón TURBO durante más de 5 segundos para cambiar la pantalla de grados Fahrenheit (°F) o Celsius (°C).
- 5. **DISPLAY:**** Cuando la unidad está encendida, presione el botón para apagar / encender todas las luces o la pantalla LED. Y esta función se cancelará al cambiar de modo.
- 6. **TIMER:**** Use el botón para configurar la TIMER, o cancele la TIMER.
TIMER OFF: Cuando la unidad es ON, la hora programada OFF se programa presionando el botón TIMER, el control remoto mostrará 6 horas de preajuste al principio. TIMER juste el tiempo de descanso presionando el botón **+** o **-** hasta que aparezca el tiempo de descanso necesario, luego presione el botón TIMER nuevamente para confirmar.
TIMER ON: cuando la unidad es OFF, la ON programada se programa presionando el botón TIMER, el control remoto mostrará 6 horas de preajuste al principio. TIMER juste el tiempo de descanso presionando el botón **+** o **-** hasta que aparezca el tiempo de descanso necesario, luego presione el botón TIMER nuevamente para confirmar. Posteriormente, la pantalla remota mantendrá el icono [TIMER].
Nota: cuando TIMER ON, no puede seleccionar el modo de reposo, pero puede preestablecer el modo, la temperatura, la velocidad del ventilador, MONEY SAVER.
- 7. **SLEEP:**** Presione el botón SLEEP, todas las luces de la pantalla se apagarán después de un rato, pero la luz Sleep está siempre encendida. En el modo SLEEP, el aire acondicionado ajustará automáticamente la temperatura y la velocidad del ventilador para que la habitación sea más cómoda durante la noche. La temperatura establecida aumentará automáticamente cada 30-60 minutos y, como máximo, cambiará seis veces hasta que la temperatura establecida sea 81 u 82°F frío y 75 o 76°F calor.
- 8. **FAN SPEED:**** Presione el botón VELOCIDAD DEL VENTILADOR para elegir las opciones de velocidad del ventilador. Puede elegir Hi, Med, Lo o Auto speed en modo COOL o HEAT y elegir Hi, Med, Lo en modo FAN. Cuando está en modo SECO, solo es baja la velocidad del ventilador.
- 9. **MONEY SAVER:**** Cuando la unidad está en modo FRÍO, presione el botón para la función MONEY SAVER. En el modo MONEY SAVER, la unidad se apagará una vez que la habitación se enfríe a la temperatura establecida por el usuario. La unidad se volverá a encender cuando la temperatura de la habitación suba por encima de la temperatura establecida por el usuario. Antes de que arranque el compresor, el motor del ventilador funcionará durante 20 segundos, luego se detendrá durante 10 minutos y se repetirá para proporcionar una sensación mucho más cómoda y ahorrar energía.
- 10. **Child Lock:**** presionando el botón o durante más de 2 segundos para bloquear **+** o **-** desbloquear el control remoto. Cuando está bloqueado, cada botón de función no es útil, y el icono de bloqueo parpadeará cuando presione cualquier botón.

Tamaño de baterías: AAA - NOTA: No mezcle baterías nuevas con usadas ni diferentes tipos de baterías AAA.

Cuidado y Limpieza

Limpie su acondicionador de aire para mantenerlo buscando nuevo y para minimizar la acumulación de polvo.

Limpieza del Filtro de Aire

El filtro de aire debe ser revisado por lo menos una vez cada mes para ver si necesita limpieza. Las partículas atrapadas y el polvo pueden acumularse en el filtro y pueden disminuir el flujo de aire, así como hacer que las bobinas de enfriamiento acumulen escarcha.

1. Retire el filtro tirando de las muescas de la puerta del filtro en la parte delantera de la unidad. (Ver FIG. 21)
2. Lave el filtro usando jabón líquido para platos y agua tibia. Enjuague bien el filtro. Agite suavemente el filtro para eliminar el exceso de agua.
3. Deje que el filtro se seque completamente antes de colocarlo en el acondicionador de aire.
4. Si no desea lavar el filtro, puede aspirar el filtro para eliminar el polvo y otras partículas.

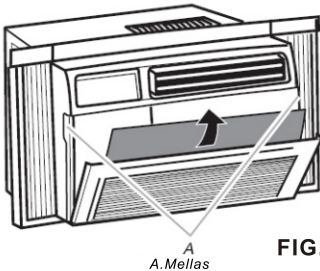

FIG. 21

Desgaste

Para minimizar el desgaste del acondicionador de aire, siempre espere por lo menos 3 minutos antes de cambiar los modos. Esto ayudará a evitar que el compresor se recaliente y el disyuntor se tropiece.

Limpieza de Gabinetes

Para limpiar el gabinete del acondicionador de aire:

- Desconecte el acondicionador de aire para evitar un choque o un riesgo de incendio. El gabinete y el panel frontal del acondicionador de aire pueden ser espolvoreados con un paño sin aceite o lavados con un paño humedecido en una solución de agua tibia y jabón líquido suave. Enjuague bien con un trapo húmedo y séquelo.
- Nunca use limpiadores ásperos, cera o pulimento en el frente del gabinete.
- Asegúrese de exprimir el exceso de agua del paño antes de limpiarlo alrededor de los controles. El exceso de agua dentro o alrededor de los controles puede causar daños al acondicionador de aire.

Winter Storage Almacenaje en Invierno

Para guardar el acondicionador de aire cuando no esté en uso durante un período prolongado de tiempo, extráigalo cuidadosamente de la ventana de acuerdo con las instrucciones de instalación y cúbrala con plástico o colóquelo en la caja original.

SOLUCIÓN A PROBLEMAS

PROBLEMA	CAUSAS POSIBLES	SOLUCIONES
El acondicionador de aire no se enciende.	El acondicionador de aire está desenchufado	<ul style="list-style-type: none"> • Cerciórese de que el acondicionador de aire sea enchufe se empuja completamente en el enchufe
	El fusible está fundido/el disyuntor se dispara	<ul style="list-style-type: none"> • Revise la caja de fusibles/disyuntores de la casa y reemplace el fusible o restablezca el disyuntor
	Desconexión de encendido	<ul style="list-style-type: none"> • La unidad volverá a arrancar automáticamente cuando se restablezca la energía • Hay un retraso de tiempo de protección (aprox. 3 minutos) para evitar el tropiezo de la sobrecarga del compresor. Por esta razón, es posible que la unidad no inicie la refrigeración normal durante 3 minutos después de volver a encenderla.
	El dispositivo de interrupción actual se dispara	<ul style="list-style-type: none"> • ¡Presione el botón de REINICIAR ubicado en el enchufe del cable de alimentación • Si el botón de Reiniciar no permanecerá activado, deje de usar el acondicionador de aire y póngase en contacto con un técnico de servicio calificado
El acondicionador de aire no enfría como debe ser.	El flujo de aire está restringido	<ul style="list-style-type: none"> • Asegúrese de que no haya cortinas, persianas o muebles que bloqueen la parte frontal del acondicionador de aire
	El control de la temperatura no se puede fijar correctamente	<ul style="list-style-type: none"> • Baje la temperatura ajustada del termostato
	El filtro de aire está sucio	<ul style="list-style-type: none"> • Limpie el filtro. Consulte la sección de limpieza y cuidado en el manual
	La habitación puede ser demasiado caliente	<ul style="list-style-type: none"> • Por favor deje que la habitación se enfríe después de encender el acondicionador de aire
	El aire frío se escapa	<ul style="list-style-type: none"> • Comprobar los registros de hornos abiertos y las devoluciones de aire frío
	Las bobinas de enfriamiento se congelan	<ul style="list-style-type: none"> • Ver "el Acondicionador de Aire se está congelando"
El acondicionador de aire se está congelando.	El hielo bloquea el flujo de aire y detiene el aire acondicionado de enfriar la habitación	<ul style="list-style-type: none"> • Fije el modo al ventilador alto o alto refresquese y fije el termostato a una temperatura más alta
El Control remoto no funciona.	Las baterías se colocan incorrectamente	<ul style="list-style-type: none"> • Compruebe la posición de las pilas
	Las baterías pueden estar muertas incorrectly	<ul style="list-style-type: none"> • Reemplace las baterías

SOLUCIÓN A PROBLEMAS

PROBLEMA	CAUSAS POSIBLES	SOLUCIONES
El agua está goteando afuera.	Clima cálido y húmedo	<ul style="list-style-type: none">• Esto es normal
El agua está goteando dentro de la habitación.	El acondicionador de aire no está correctamente inclinado hacia afuera	<ul style="list-style-type: none">• Para un drenaje adecuado del agua, asegúrese de que el acondicionador de aire esté ligeramente inclinado hacia abajo desde la parte delantera de la unidad hacia atrás
El agua recoge en la bandeja de la base.	La humedad quitada del aire está drenando en la cacerola de la base	<ul style="list-style-type: none">• Esto es normal por un período corto en áreas con baja humedad y normal durante un período más largo en áreas con alta humedad
Se puede leer "E1", "E2" en la pantalla digital.	Un sensor ha fallado	<ul style="list-style-type: none">• Contacte con servicio al cliente



FRIEDRICH

Friedrich Air Conditioning Company

10001 Reunion Place, Suite 500

San Antonio, TX 78216

800.541.6645

www.friedrich.com

CHILL® PREMIER ROOM AIR CONDITIONERS LIMITED WARRANTY

FIRST YEAR

ANY PART: If any part supplied by FRIEDRICH fails because of a defect in workmanship or material within twelve months from date of original purchase, FRIEDRICH will repair the product at no charge, provided room air conditioner is reasonably accessible for service. Any additional labor cost for removing inaccessible units and/or charges for mileage related to travel by a Service Agency that exceeds 25 miles one way will be the responsibility of the owner. This remedy is expressly agreed to be the exclusive remedy within twelve months from the date of the original purchase.

SECOND THROUGH FIFTH YEAR

SEALED REFRIGERATION SYSTEM: If the Sealed Refrigeration System (defined for this purpose as the compressor, condenser coil, evaporator coil, reversing valve, check valve, capillary, filter drier, and all interconnecting tubing) supplied by FRIEDRICH in your Room Air Conditioner fails because of a defect in workmanship or material within sixty months from date of purchase, FRIEDRICH will pay a labor allowance and parts necessary to repair the Sealed Refrigeration System; **PROVIDED** FRIEDRICH will not pay the cost of diagnosis of the problem, removal, freight charges, and transportation of the air conditioner to and from the Service Agency, and the reinstallation charges associated with repair of the Sealed Refrigeration System. All such cost will be the sole responsibility of the owner. This remedy is expressly agreed to be the exclusive remedy within sixty months from the date of the original purchase.

APPLICABILITY AND LIMITATIONS: This warranty is applicable only to units retained within the Fifty States of the U.S.A., District of Columbia, and Canada. This warranty is not applicable to:

1. Air filters, fuses, batteries and the front grille removal tool.
2. Products on which the model and serial numbers have been removed.
3. Products which have defects or damage which results from improper installation, wiring, electrical current characteristics, or maintenance; or caused by accident, misuse or abuse, fire, flood, alterations and/or misapplication of the product and/or units installed in a corrosive atmosphere, and/or operation of the unit during construction, default or delay in performance caused by war, government restrictions or restraints, strikes, material shortages beyond the control of FRIEDRICH, or acts of God.

OBTAINING WARRANTY PERFORMANCE: Service will be provided by the **FRIEDRICH Authorized Dealer or Service Organization** in your area. They are listed in the Yellow Pages. If assistance is required in obtaining warranty performance, write to: Room Air Conditioner Service Manager (the Friedrich address is at the top of this warranty) or email tac@friedrich.com.

LIMITATIONS: THIS WARRANTY IS GIVEN IN LIEU OF ALL OTHER WARRANTIES. Anything in the warranty notwithstanding, ANY IMPLIED WARRANTIES OF FITNESS FOR PARTICULAR PURPOSE AND/OR MERCHANTABILITY SHALL BE LIMITED TO THE DURATION OF THIS EXPRESS WARRANTY. MANUFACTURER EXPRESSLY DISCLAIMS AND EXCLUDES ANY LIABILITY FOR CONSEQUENTIAL OR INCIDENTAL DAMAGE FOR BREACH OF ANY EXPRESSED OR IMPLIED WARRANTY.

Performance of Friedrich's Warranty obligation is limited to one of the following methods:

1. Repair of the unit
2. A refund to the customer for the prorated value of the unit based upon the remaining warranty period of the unit.
3. Providing a replacement unit of equal value

The method of fulfillment of the warranty obligation is at the sole discretion of Friedrich Air Conditioning.

NOTE: Some states do not allow limitations on how long an implied warranty lasts, or do not allow the limitation or exclusion of consequential or incidental damages, so the foregoing exclusions and limitations may not apply to you.

OTHER: This warranty gives you specific legal rights, and you may also have other rights which vary from state to state.

PROOF OF PURCHASE: Owner must provide proof of purchase in order to receive any warranty related services.

All service calls for explaining the operation of this product will be the sole responsibility of the consumer.

All warranty service must be provided by an **Authorized FRIEDRICH Service Agency**, unless authorized by FRIEDRICH prior to repairs being made.

(11-2019)



También puedes ver este manual online desde nuestro sitio web:
www.friedrich.com