



Gunnebo Cash Management SafePay Ciclo cerrado de efectivo



Introducción a Gunnebo Cash Management SafePay

En Gunnebo Cash Management somos pioneros en cash management o gestión de efectivo. Nuestra amplia experiencia radica en el aumento de la productividad y la seguridad, así como en la reducción de costes y pérdidas desconocida. El ciclo cerrado de efectivo, SafePay, automatiza y asegura eficazmente el manejo de su dinero en efectivo - desde el punto de venta y a través del back office hasta la recogida por la empresa de transporte de fondos. Con SafePay sus clientes disfrutarán de un servicio más rápido, sus cajeros trabajarán en un entorno más seguro, y usted se beneficiará con transacciones seguras, rápidas y controladas.

Los beneficios

Cientes y personal más felices

Cuanto más fácil y rápido sea el proceso de pago, más feliz será su personal y sus clientes. Esa es la idea detrás de innovaciones como nuestro reciclador ergonómico. Con transacciones que se realizan en menos tiempo, toda la experiencia en la gestión de efectivo es perfecta, dándole al personal más tiempo para concentrarse en sus clientes, quienes disfrutarán de un servicio rápido.

RETORNO DE INVERSIÓN - ROI



Cuando se pasa el tiempo contando manualmente, ordenando, procesando y reconciliando dinero todos los días, básicamente está aumentando sus costes. Con nuestro sistema de ciclo cerrado de gestión de efectivo, puede eliminar la mayor parte del coste en la reconciliación de efectivo. Y las discrepancias ya no serán un problema.

- El ROI generalmente se logra en **menos de 24 meses**
- Apunte bancario diario, **reducción de los costes de ETF**, reducción del inmovilizado en tienda
- Los informes de fin de día se generan **pulsando un botón**

SEGURIDAD COMPLETA



Hay muchos riesgos asociados con el manejo de efectivo, tales como robo, fraude, pérdida desconocida, errores humanos y errores administrativos. SafePay se encarga de las tareas de seguridad. Nos aseguramos de que el efectivo esté almacenado de forma segura en el sistema SafePay, desde el momento del pago del cliente hasta la recolección de la ETF (empresa de transporte de fondos). Además, su estado y su inventario en tiempo real estarán siempre disponibles desde el software.

- **Sin acceso** a los billetes y monedas almacenados
- La pérdida desconocida ya no es **un problema crítico**
- **Solución escalable** con diferentes opciones de protección

CONTROL TOTAL



Con SafePay, el reporte de fin de día se realiza en un instante. El estatus y el inventario de efectivo en tiempo real están disponibles en línea, y la trazabilidad de las operaciones se guarda en nuestro software. El software incluso permite que su sistema informático, banco y ETF se conecten. Además, puede siempre recurrir al servicio de asistencia en línea para obtener ayuda y solucionar incidencias rápidamente.

- **Se puede iniciar el día rápidamente** sin necesidad de preparar el fondo de caja
- El sistema indica cuándo necesita rellenar de cambio el equipo
- El proceso de fin de día automatizado de efectivo reduce el estrés de los empleados
- **La formación del personal es más sencilla y rápida**
- Mantenimiento sencillo y seguro

DISEÑADO PARA TI



Desde supermercados a gasolineras y restaurantes, hay innumerables tipos de retailers, cada uno con su propio tipo de caja o mostrador. Algunos sólo necesitan un sistema SafePay para su front office, mientras que otros requieren que todos los empleados de la zona de pago tengan un sistema SafePay. Y la mayoría quiere una caja fuerte de back office en la que almacenar dinero en efectivo hasta la recogida de la ETV. Sean cuales sean sus necesidades, tenemos una solución a la altura. Debido a que hemos diseñado el sistema SafePay junto con los retailers para proporcionar la máxima flexibilidad para todos los tipos de mostradores.

- La configuración más común es que el **cliente ingrese monedas** y el **cajero los billetes. Esto asegura un rendimiento más alto.**
- Aumenta la configuración de autoservicio, especialmente cuando el SafePay Font-Office sirve dos o más líneas de caja.
- **SafePay está diseñado para ocupar un espacio mínimo y ofrecer el máximo confort a los clientes**
- Puede comenzar solo con front office y luego **añadir soluciones de back office.**



Los pasos rápidos y sencillos para usar SafePay

El sistema SafePay mantiene el efectivo seguro e inaccesible. También es fácil de integrar con sistemas POS existentes. Ya que automatiza todos los procesos de efectivo, verá ganancias en eficiencia, seguridad y flexibilidad. El personal aprenderá a usar SafePay fácilmente y apreciará cómo el conteo automático ahorra tiempo y reduce el estrés. Además, al final del día serán capaces de cerrar la tienda en menos tiempo. Los clientes también se benefician porque el cobro es mucho más rápido.

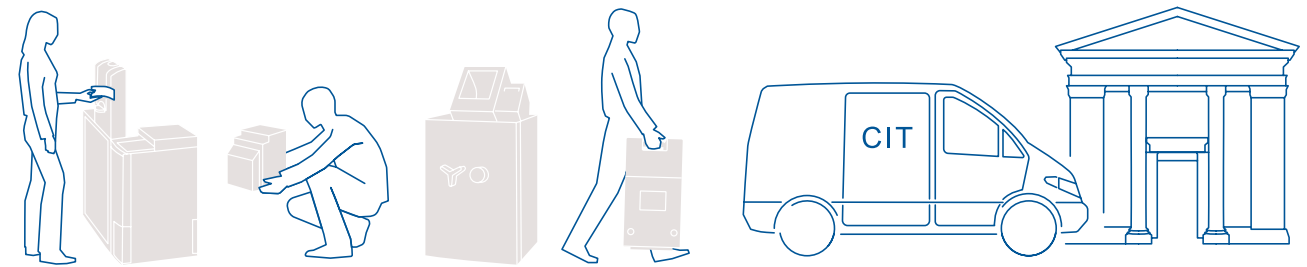

1

En la apertura de la tienda el SafePay está disponible inmediatamente para los pagos en efectivo del cliente. Con la cantidad necesaria de monedas y billetes previamente configuradas.

2

Al final del día, el casete seguro con las ventas diarias se lleva a la oficina de Back-Office donde se inserta en un SafePay Back-Office SB y se vacía automáticamente sin la manipulación del efectivo.

El importe descargado puede ser enviado (sin la recaudación de la ETF) a la cuenta bancaria de acuerdo con el acuerdo de la ETF.

3

La Empresa de Transporte de Fondos (ETF) recoge la bolsa sellada térmicamente, con la recaudación acumulada.

4

Todos los procesos de transferencia de efectivo se gestionan mediante programas informáticos. Se mantienen registros de quién hizo la transacción, la cantidad, el contenido actual, y otros valores importantes para su control.



Software

Gunnebo Cash Management La herramienta de gestión online de SafePay. Hace que la información y operaciones clave en su sistema SafePay sea rápida y sencilla.

Funciones clave

- Guía al personal para la rutina diaria del SafePay
- Informes automáticos online del estado de SafePay incluyendo inventario de efectivo, otras herramientas y ayuda para incidencias
- Proceso de final de día rápido y sencillo.
- Rastro de auditoria completo de cada aspecto del inventario de efectivo y de todos los equipos SafePay
- Planificación para el pedido de cambio a la ETF.
- Información que puede ayudarle a optimizar sus rutinas.
- Acceso online del helpdesk para solucionar problemas y actualizaciones remotas.

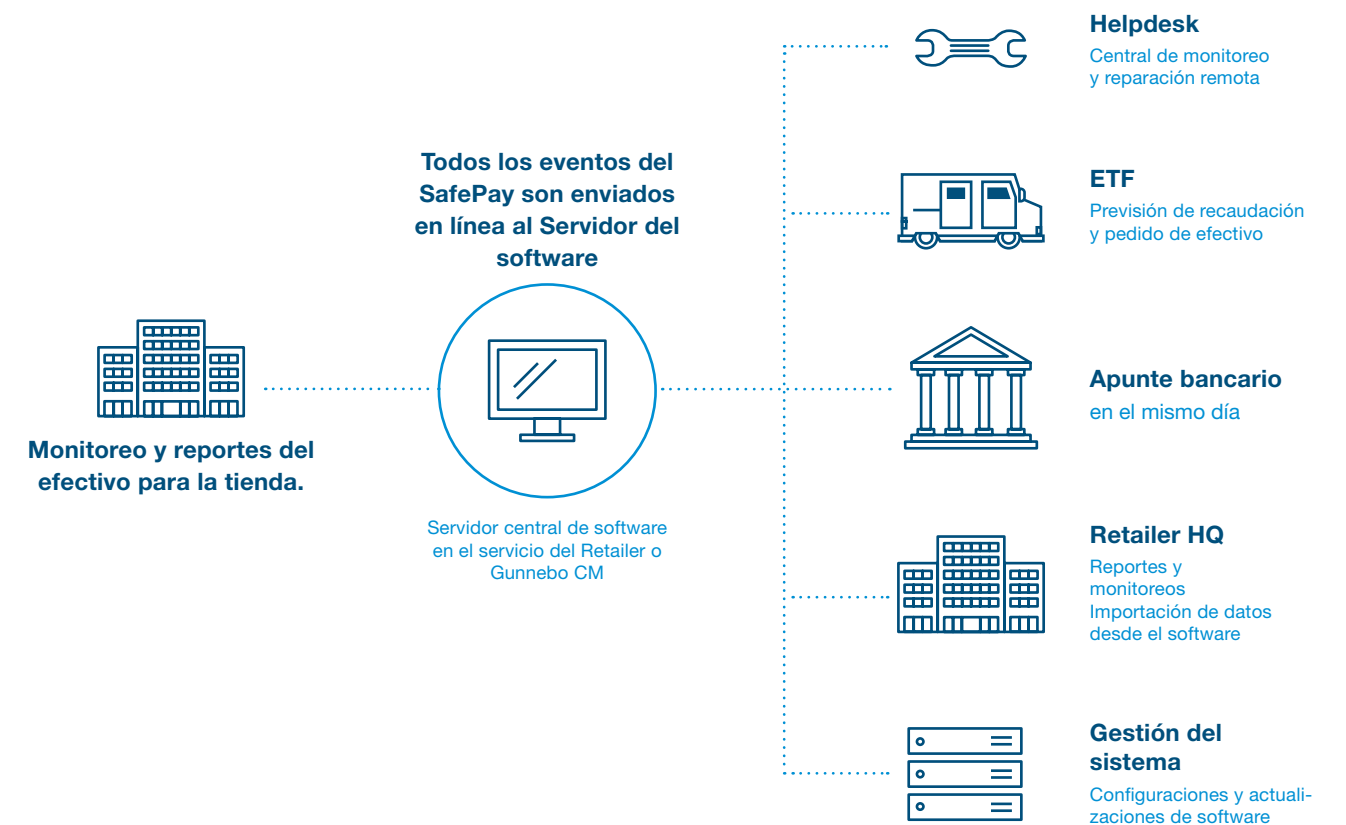

Alta seguridad adaptada a su negocio

SafePay Collect

Transacciones más rápidas, seguras y controladas en el Front Office

SafePay Collect proporciona una gama completa de soluciones en el puesto de caja para pagos en efectivo, que se adaptan perfectamente al tamaño, número de puntos de venta y transacciones en pequeños y medianos negocios.

Diseño y seguridad no son conceptos incompatibles. Esta solución ofrece a las tiendas la posibilidad de manejar el efectivo de una manera altamente segura sin tener que luchar para encontrar un espacio extra en la tienda.

También ganará en eficiencia, ya que los cajeros se verán liberados de la pérdida de tiempo al no tener que contabilizar el dinero al cierre de turno o de caja. Con el software incorporado podrá controlar y realizar un seguimiento online de los procesos de gestión de efectivo. La nueva familia de SafePay Collect representa una ampliación de la gama de productos SafePay, construida a partir de la tecnología

existente y amplia experiencia con referencias en todo el mundo.

Le ofrecemos una solución a medida diseñada para cada tipo de necesidad. Puede elegir entre hacer la retirada de efectivo mediante un cassette con cerradura de seguridad o en una bolsa de plástico termo-sellada; consiguiendo que en el cierre de caja no haya manipulación física del dinero en ningún momento.

El espacio que tenga en su puesto de caja no se será un problema, con el SafePay Collect Slim Edition o S Edition tendrá el front-end más delgado del mercado. Además, SafePay está preparado para trabajar en autoservicio, de forma mixta o que solo sea gestionado por el empleado.

Las soluciones SafePay de Gunnebo Cash Management ofrecen a los clientes una forma rápida y eficiente de pagar en efectivo en cualquier tipo de tienda.



Bolsa de sellos SafePay CR3 y NR2



SafePay NR2

Beneficios de SafePay Collect

Múltiples configuraciones

- SafePay Collect SB, con bolsa termo-sellada.
- SafePay Collect SB Slim Edition, con bolsa termo-sellada.
- SafePay Collect SB S Edition, con bolsa termo-sellada.
- SafePay Collect CS, recogida mediante cassette.
- SafePay Collect CS Slim Edition, recogida mediante cassette.
- SafePay Collect CS S Edition, recogida mediante cassette.
- Todas las familias de SafePay se pueden personalizar con el color de su elección.

Fácil de usar

- Inserción de Billetes mejorada.
- Pantalla gráfica para una comunicación clara con sus clientes.
- Adaptado para el acceso de personas con discapacidad.
- Multi-divisa.
- Compatible con funcionalidad cash back.

Sistema cerrado y seguro

- Efectivo nunca expuesto.
- El sistema verifica el efectivo que hay en la Bolsa y posteriormente se sella automáticamente para su recogida segura.
- Cassette protegido con cerradura de seguridad.
- Control de autenticidad certificado por el BCE.
- Sistema de anclaje al suelo.

Inversión eficiente

- Permite múltiples configuraciones en front office - hasta 5 puntos de venta por SafePay.
- Optimización del proceso de caja de principio a fin.
- Informes de caja y conciliación automática.
- Monitorización remota de servicio.
- Aplicación web de gestión centralizada.

Mantenimiento sencillo

- El personal puede resolver problemas rápidamente por sí mismo y sin herramientas.
- Sustitución de piezas clave Plug & Play.
- Resolución remota de incidencias mediante software.
- Ayuda gráfica para la resolución de incidencias mediante software.



SafePay CR3 y NR2

Consta de dos unidades, NoteRecycler NR2 y CoinRecycler CR2 Slim Edition, CR3 o CR3 S Edition, operadas por el sistema POS

Un sistema de gestión de efectivo verdaderamente cerrado

SafePay Complete

Alta seguridad y optimización de la gestión del efectivo en su tienda en el front-end y el back-office.

SafePay ofrece a los clientes un servicio rápido y eficiente para los pagos en efectivo en cualquier tipo de tienda. Los cajeros son relevados de su tiempo invertido en backoffice para tareas relacionadas con la gestión de efectivo, ahora el efectivo es verificado y contado automáticamente, además podrá acceder a estos datos a través de nuestro software.

Desde el momento en que sus clientes pagan hasta que se deposita el efectivo en el banco, el efectivo se mantiene seguro y las tareas de gestión del mismo se optimizan, ya que el efectivo nunca se expone ni se maneja manualmente y ningún miembro del personal tiene que estar presente durante la recogida de la ETF.

La recaudación diaria se transporta de forma segura en un casete sellado desde el puesto de caja al back-office al final del día. Un sistema de protección con tinta se puede agregar a los casetes

de transporte para una mayor seguridad.

Los casetes de transporte se insertan en la unidad de depósito de back-office y se vacían automáticamente. Los billetes depositados en la unidad de depósito de back-office se almacenan en una bolsa plástica opaca, que será sellada térmicamente en el momento de su retirada.

No importa el espacio que tenga en el puesto de caja, SafePay Complete satisfará sus necesidades. Con la Edición Slim o Edición S tendrá el sistema de pago de línea de caja más delgado del mercado.

Su personal estará encantado de irse a tiempo y usted estará tranquilo sabiendo que todo está funcionando como debe ser, ya que todos los procesos también están controlados por el software de alta tecnología.



SafePay NR2 Cassette



SafePay CDS

Beneficios de SafePay Complete

Múltiples configuraciones

- SafePay Complete.
- SafePay Complete – Slim Edition.
- SafePay Complete – S Edition.
- SafePay Complete ink.
- SafePay Complete ink – Slim Edition.
- SafePay Complete ink – S Edition.
- Todas las familias de SafePay se pueden personalizar con el color de su elección.

Fácil de usar

- Inserción de Billetes mejorada.
- Pantalla gráfica para una comunicación clara con sus clientes.
- Adaptado para el acceso de personas con discapacidad.
- Multi-divisa.
- Compatible con funcionalidad cash back.

Sistema cerrado y seguro

- Dinero en efectivo nunca expuesto.
- Depósito de back-office de grado III para almacenamiento nocturno.
- Los casetes sellados de transporte pueden protegerse con tinta.
- Control de autenticidad certificado por el BCE.
- Sistema de anclaje al suelo.

Inversión eficiente

- Permite múltiples configuraciones en front office - hasta 5 puntos de venta por SafePay.
- Optimización del proceso de caja de principio a fin.
- Informes de caja y conciliación automática.
- Monitorización remota de servicio.
- Aplicación web de gestión centralizada.

Mantenimiento sencillo

- El personal puede resolver problemas rápidamente por sí mismo y sin herramientas.
- Sustitución de piezas clave Plug & Play.
- Resolución remota de incidencias a través del software.
- Ayuda gráfica para la resolución de incidencias mediante software.

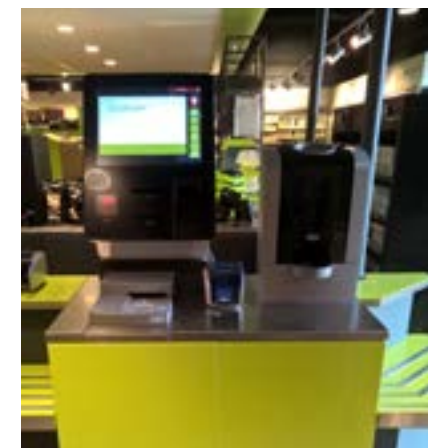

SafePay NR2 y CR2

Mejore su experiencia como cliente

SafePay Self Checkout

Ofrecer a cada cliente una experiencia de compra segura, fácil y personalizada:

Integración en sistemas de autopago

Los terminales de reciclaje de billetes y monedas SafePay se pueden utilizar con diferentes tipos de sistemas de autopago:

- Integrado en el propio mobiliario del sistema de autopago.
- Como isla de pago junto a un mostrador con el sistema de autopago.
- Integrado en una sistema de autopago de supermercado, tipo cesta: "escanear y empaquetar".

Diseñado para facilitar su uso

Los modelos de autoservicio de recicladores de billetes y monedas SafePay son adecuados para sistemas de autopago:

- Construcción delgada para una mejor integración.
- Pantalla LCD para guiar a los clientes.
- Uso rápido y sencillo para el cliente.
- Diseño intuitivo para el depósito de billetes y monedas.
- Cajón de monedas con gran capacidad para depósitos de inventario y desbordamiento.

Ciclo cerrado de efectivo

SafePay garantiza que el efectivo nunca se exponga ni se manipule manualmente una vez que haya salido de la mano del cliente. Esto no solo mejora la seguridad y la higiene en el manejo de efectivo, sino que también elimina las diferencias de efectivo, automatiza el proceso de fin de día y evita que el personal pierda tiempo contando efectivo manualmente. Al carecer de espacio en la trastienda, nuestra exclusiva solución de recogida de bolsas de precinto en la oficina principal permite una solución de gestión de efectivo totalmente cerrada en la oficina principal.

Proporcione alternativas

Ofrezca autopagos completos que brinden a sus clientes la opción de pagar en efectivo.

Mayor eficiencia

Dé a su personal más tiempo para ayudar y ofrecer un mejor servicio al cliente.

Mejore la higiene

Elimine el contacto con el efectivo por parte del personal de tienda con un sistema de efectivo completamente cerrado. Todos nuestros sistemas pueden combinar múltiples configuraciones de TPV para adaptarse mejor a su tienda y maximizar el retorno de la inversión en ofertas escalables, que crecen con sus necesidades.

Pequeña huella

Diseño delgado ideal para autocajas y quioscos de pago.



SafePay NR2 y CR2



SafePay Collect

Diseño de productos

Módulo de Billetes (NR2) con depósito en bolsa

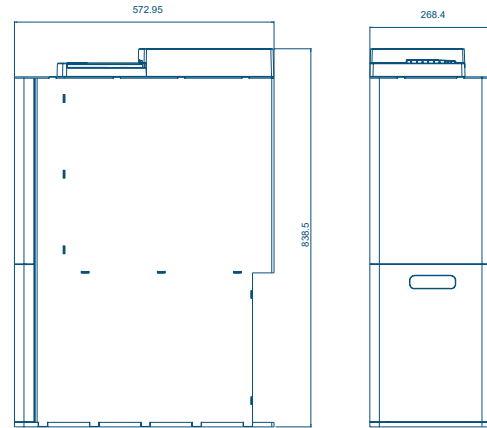

Módulo de monedas (CR2) – Slim Edition

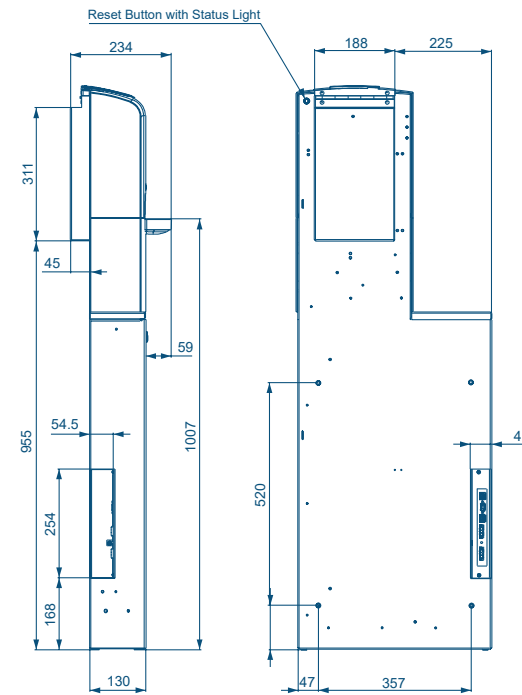

Módulo de monedas (CR3) – S Edition

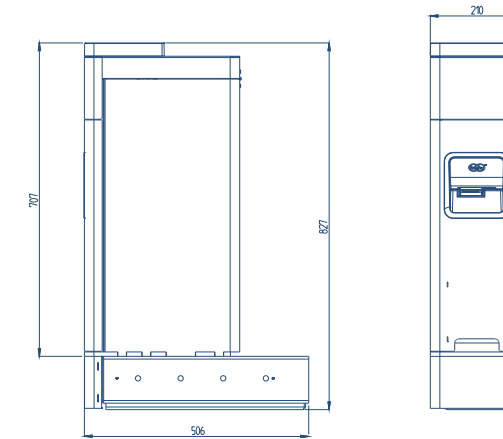

Datos Técnicos

	Collect SB	Collect SB Slim Edition	Collect SB S Edition
CR dimensiones AxFxA (mm)	328 x 300 x 624	451 x 130 x 1.317	350 x 210 x 706,5
NR dimensiones AxFxA (mm)	573 x 269 x 839	573 x 269 x 839	573 x 269 x 839
Peso	113 kg	135 kg	117 kg
Capacidad bol de entrada	Hasta 200 monedas	25-75 monedas	Hasta 200 monedas
Almacenamiento de Billetes	Hasta 500 billetes	Hasta 500 billetes	Hasta 500 billetes
Almacenamiento de Monedas	3.000 monedas multidenominación	100–1.000 monedas por denominación	Capacidad para 1.500 monedas (medido en tamaño de 1 euro)

**Para conocer todos los detalles técnicos, visite gunneboCashmanagement.com/es-ES

SafePay Collect

Diseño de productos

Módulo de billetes (NR2) con depósito en cassette

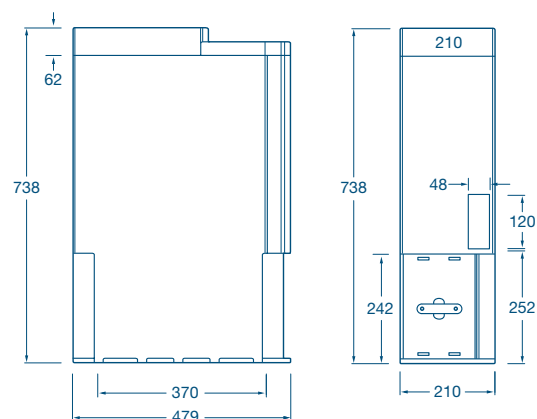

Módulo de monedas (CR3)

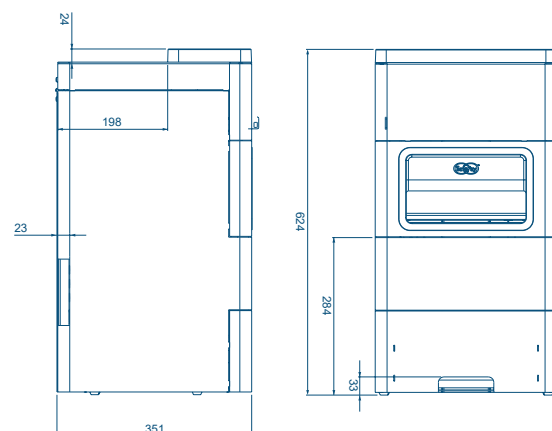

Módulo de monedas (CR3) – S Edition

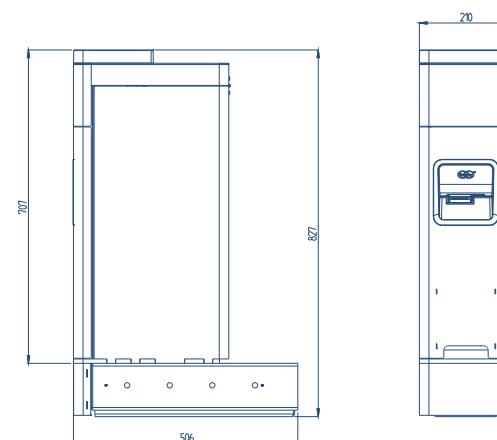

Datos Técnicos

	Collect CS	Collect CS Slim Edition	Collect CS S Edition
CR dimensiones AxFxA (mm)	328 x 300 x 624	451 x 130 x 1.317	350 x 210 x 706,5
NR dimensiones AxFxA (mm)	479 x 210 x 738	479 x 210 x 738	479 x 210 x 738
Peso	76 kg	98 kg	80 kg
Capacidad bol de entrada	Hasta 200 monedas	25-75 monedas	Hasta 200 monedas
Almacenamiento de Billetes	Hasta 800 billetes	Hasta 800 billetes	Hasta 800 billetes
Almacenamiento de Monedas	3.000 monedas multidenominación	100-1.000 monedas por denominación	Capacidad para 1.500 monedas (medido en tamaño de 1 euro)

**Para conocer todos los detalles técnicos, visite gunneboCashmanagement.com/es-ES

SafePay Complete

Diseño de productos

Módulo de Billetes (NR2) con depósito en cassette

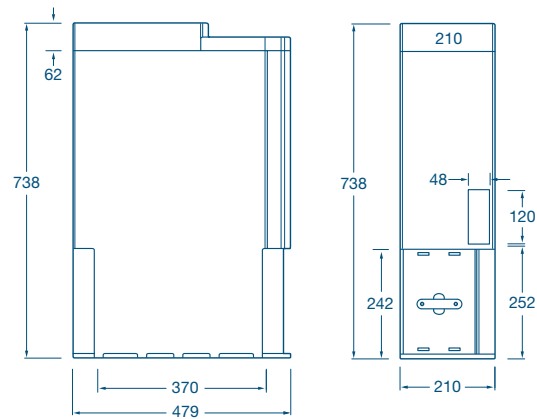

Módulo monedas (CR2) – Slim Edition

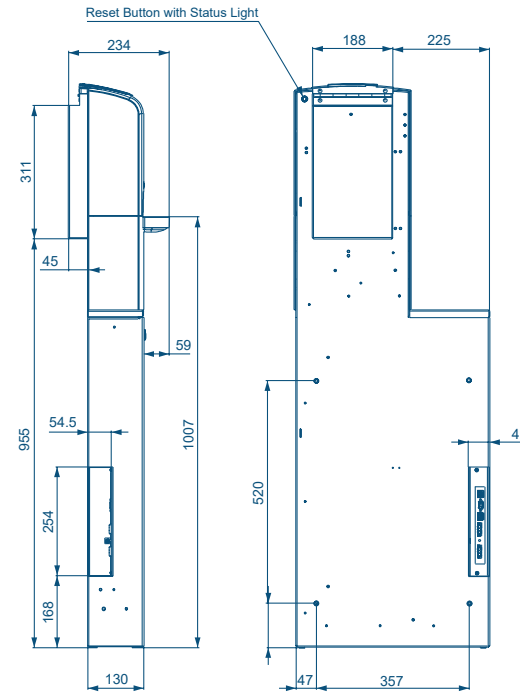

Módulo monedas (CR3)

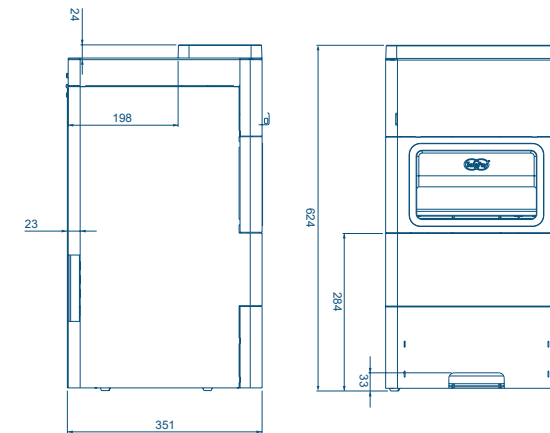

Módulo de monedas (CR3) – S Edition

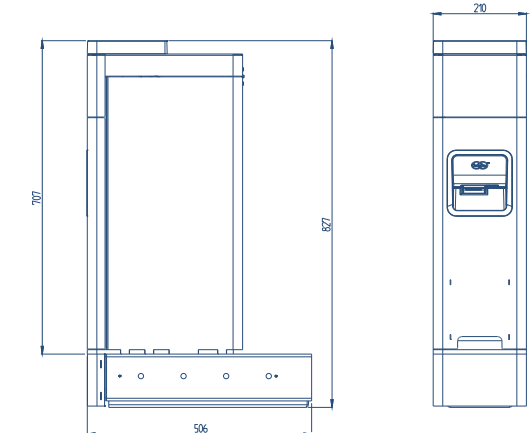

Datos Técnicos

	Complete	Complete Slim Edition	Complete S Edition	Complete ink	Complete ink Slim Edition	Complete ink S Edition
CR dimensiones AxFxA (mm)	328 x 352 x 624	451 x 130 x 1.317	350 x 210 x 706,5	328 x 352 x 624	451 x 130 x 1.317	350 x 210 x 706,5
NR dimensiones AxFxA (mm)	479 x 210 x 738	479 x 210 x 738	479 x 210 x 738	479 x 210 x 738	479 x 210 x 738	479 x 210 x 738
Peso	81 kg	98 kg	117 kg	81 kg	98 kg	117 kg
Capacidad bol de entrada	Hasta 200 monedas	25-75 monedas	Hasta 200 monedas	Hasta 200 monedas	25-75 monedas	Hasta 200 monedas
Almacenamiento de Billetes	Hasta 800 billetes	Hasta 800 billetes	Hasta 800 billetes	Hasta 800 billetes	Hasta 800 billetes	Hasta 800 billetes
Almacenamiento de Monedas	3.000 monedas multidenominación	100–1.000 monedas por denominación	Capacidad para 1.500 monedas (medido en tamaño de 1 euro)	3.000 monedas multidenominación	100–1.000 monedas por denominación	Capacidad para 1.500 monedas (medido en tamaño de 1 euro)

**Para conocer todos los detalles técnicos, visite gunnebocashmanagement.com/es-ES

SafePay Complete

Diseño de productos

SafePay Back-Office SB

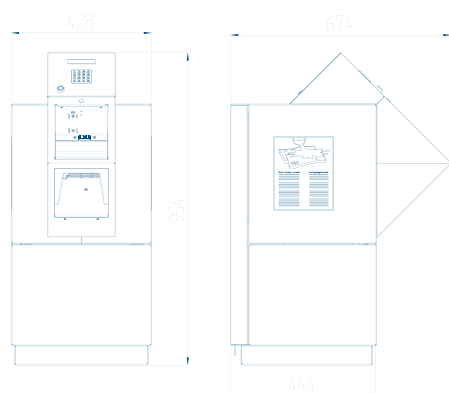

Datos Técnicos

	SafePay Back-Office SB
dimensiones AxFxA (mm)	428 x 674 x 954
Peso	90 kg
Almacenamiento de efectivo	Maletín de seguridad CIT - siempre armado
Capacidad	3000 billetes
Depósito de	SafePay cassette IDU/SDU
Seguridad	Armario de seguridad, anclado al suelo, armado CIT Security Case

**Para conocer todos los detalles técnicos, visite gunnebocashmanagement.com/es-ES







¿Quieres saber más?

blog.gunneboCashmanagement.com o
gunneboCashmanagement.com/es-ES

GUNNEBO[®]
Cash Management