

FILMOexpo

UW EXPERT IN DISPLAY SYSTEMEN



FILMOLUX | met spinnare >

GROUP



FILMOexpo



*Een wereld van draagbare
display-producten*

De Filmolux Group is een onafhankelijke en commerciële dochteronderneming binnen de Neschen Coating GmbH en levert een scala aan producten en geselecteerde merken in Duitsland, Frankrijk, BeNeLux, Oostenrijk en Italië. De Filmolux Group biedt haar klanten een uitgebreid assortiment en hoge service op het gebied van digitale printmedia en boekbescherming door het wereldwijd inkopen van producten, deskundige informatie en goede logistiek. Filmolux maakt ook gebruik van alle diensten en kennis van het moederbedrijf Neschen m.b.t. industriële coating.

De kwaliteit van onze producten en respect voor het milieu staan bij ons en onze klanten op de eerste plaats, de wens van de klant is de spil van ons bedrijf.

Wij doen ons uiterste best om u te adviseren en te helpen bij uw keuze uit onze producten.



HEEFT U ADVIES NODIG, OF WILT U EEN
BESTELLING PLAATSEN?
NEEM CONTACT MET ONS OP:



0031 (0)572 346 000

Maandag t/m vrijdag van 8:30 uur tot 17:00 uur



0031 (0)572 346 001



info@filmolux.nl



www.filmolux.nl



Vrieswijk 7
8103 PB Raalte



VERZENDING BINNEN 24 UUR
(INDIEN VOORRADIG)



Blijf op de hoogte van ons nieuws,
bezoek onze website: www.filmolux.nl



FILMOexpo

UW EXPERT IN
DISPLAY SYSTEMEN

FILMOLUX is de exclusieve distributiepartner voor Spennare display-systemen. Ons programma omvat Roll-banners, L-banners, Pop Up-systemen, Counters, vlag-systemen en meer voor al uw promotionele activiteiten.

Onze FILMOexpo-producten bieden oplossingen voor Point of Sale, aantrekkelijke meeting points en andere promotionele behoeften waar ideeën, producten en mensen samenkomen en communiceren.

OVERZICHT

| | FILMOexpo | |
|----|--|--|
| 7 | ROLL UPS FILMOexpo LUNA FILMOexpo LUNA XL/XXL FILMOexpo PENTA FILMOexpo PENTA XL FILMOexpo S10 FILMOexpo S10 XL FILMOexpo T DOUBLE SIDED FILMOexpo IMPACT | FILMOexpo DOUBLE COUNTER CASE XL FILMOexpo ROUND UP S10 FILMOexpo TEXTTILE COUNTER |
| 17 | BANNER FILMOexpo BANNER STAND S10 FILMOexpo BANNER STAND S20 FILMOexpo X-FOOT S10 FILMOexpo X-FOOT S20 | BROCHURESTANDAARDS FILMOexpo BROCHURE HOLDER PRO FILMOexpo BROCHURE HOLDER S20 |
| 23 | POP UPS FILMOexpo POP UP S10 FILMOexpo POP UP S20 FILMOexpo POP UP TEXTILE | BEACH FLAGS FILMOexpo BEACH FLAG S/M/L/XL FILMOexpo SQUARE BEACH FLAG S/M/L/XL |
| 29 | COUNTER FILMOexpo PODIUM BOX MEDIUM FILMOexpo PODIUM BOX LARGE FILMOexpo COUNTER CASE XL | ACCESSOIRES FILMOexpo MONITOR STAND S10 FILMOexpo LIGHTING FILMOexpo MAGNETIC TAPE |



reddot design award
winner

Red Dot Design Award

Onze Spennare-systemen zijn bekroond met maar liefst 4 Red Dot design-awards, toegekend aan die producten die voldoen aan de hoogste kwaliteit en zowel innovatief als stijlvol zijn.



GUARANTEE

Garantie

Spennare verzekert dat producten van KG Spennare zonder materiële schade worden geleverd en zonder deskundige hulp kunnen worden opgezet. Dit vereist een correcte installatie door de dealer en correct gebruik door de eindgebruiker. Het artikel wordt naar goeddunken van Spennare gerepareerd of vervangen.



FILMOexpo

- Geschikt voor indoor-gebruik
- Geschikt voor kortstondig outdoor-gebruik
- Draagbaar en eenvoudig te vervoeren
- Eenvoudige montage en demontage
- Eenvoudig aan te passen

Het FILMOexpo display-assortiment biedt talloze mogelijkheden om uw boodschap overal zichtbaar te maken.

- Roll-ups: Gemakkelijk op te bouwen en te vervoeren, roll ups zijn ideaal voor Point of Sale en handelsbeurzen.
- Banners: Licht, portable en compact, L-banners kunnen worden gebruikt voor vele display-doeleinden zoals handelsbeurzen, marketing- en promotie-evenementen en Point of Sale.
- Pop Ups / achtergronden: Opvouwbare, magnetische display-wanden met uw eigen individuele opdruk. De opbergbox kan worden gebruikt als display-toonbank.
- Counters en cases: Simpelweg de box open maken en er een blad op leggen. De voorkant is ideaal als display-oppervlak. De box kan ook worden gebruikt voor het opbergen of transporteren van andere display-producten zoals roll ups en pop ups.
- Brochure-standaards: Uiterst compacte brochure-houders met een handige draagtas of koffer.
- Beach-vlaggen: Verschillende beachvlag-formaten en- designs voor indoor en outdoor display-doeleinden.
- Accessoires: Verschillende accessoires voor ons assortiment display-producten.

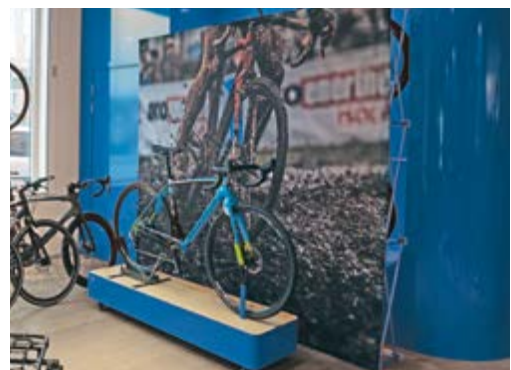

Een wereld van draagbare display-producten



WAT U MOET WETEN

Wilt u uw bedrijf meer zichtbaar maken? Wilt u een nieuw product of service promoten?
Of zoekt u een perfecte manier om uw boodschap te communiceren?
Ons display-assortiment lost al deze problemen op.

► TIPS VOOR EEN PERFECTE DISPLAY

- Vermeld altijd de naam van uw bedrijf voor een snelle en gemakkelijke identificatie.
- Wees duidelijk! Een paar woorden zijn vaak beter dan een te lange zin.
- Kies een duidelijk beeld of indrukwekkende foto.
- Neem een eenvoudig en leesbaar lettertype.
- Vermijd het gebruik van te veel kleuren.

► HOE IS EEN ROLL UP SAMENGESTELD?

Een roll up bestaat in feite uit 3 delen:

- De cassette is het gedeelte waar het doek wordt opgerold als de roll-up gesloten is.
- Het zichtbare gedeelte bestaat uit het zichtbare, bedrukte deel.
- Het klemprofiel maakt het mogelijk het doek uit te trekken en vast te zetten.

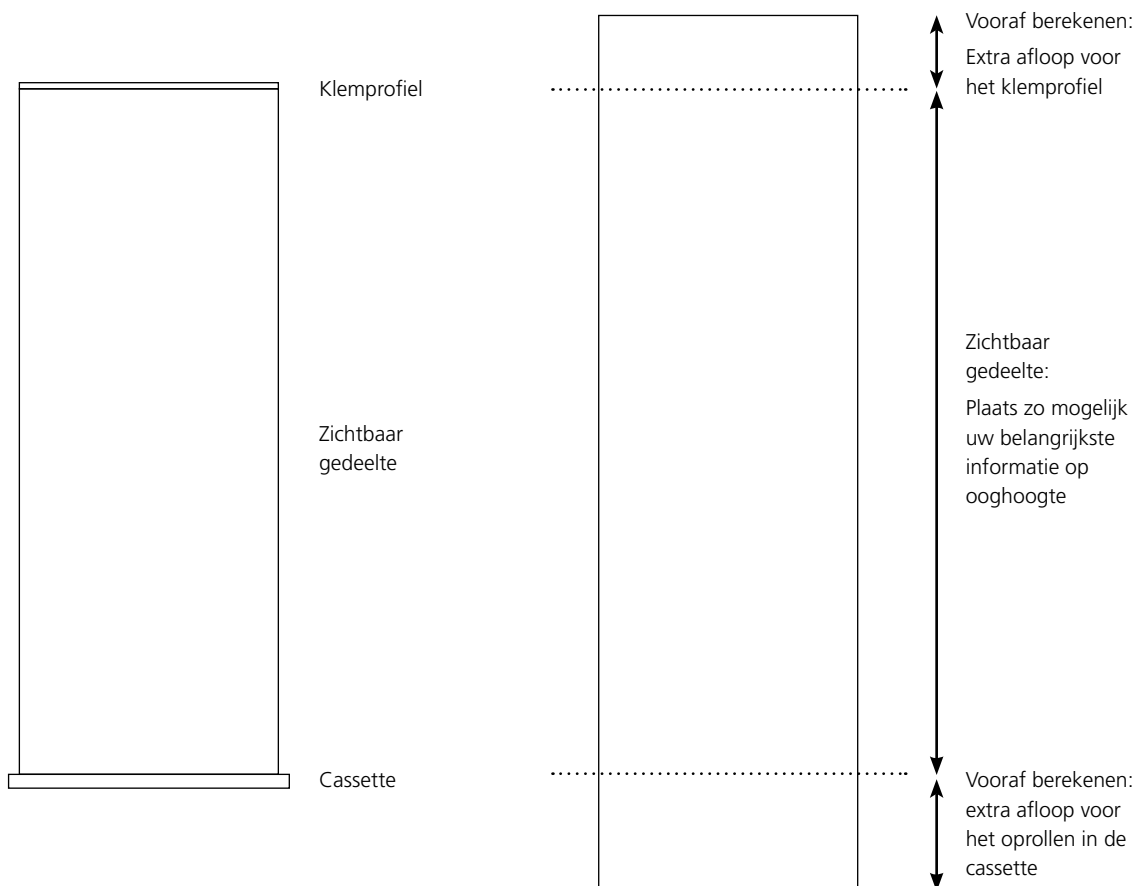

Kijk voor meer informatie op onze website: www.filmolux.nl

TIP

Om er zeker van te zijn dat uw visueel blijft zitten is het raadzaam om een zelfklevende tape aan te brengen op de voor- en achterkant als aanvulling op de dubbelzijdige tape in het cassette-systeem.

ROLL UPS

| | | |
|----|-------------------------------|---|
| 08 | ROLL UP LUNA | B: 60 85 100 cm H: 160 – 225 cm (telescopische buis) 160 – 200 cm (60 cm breedte) |
| 09 | ROLL UP LUNA XL/XXL | B: 150 200 cm H: 160 – 225 cm (telescopische buis) |
| 10 | ROLL UP PENTA | B: 60 85 100 cm H: 160 – 225 cm (telescopische buis) 160 – 200 cm (60 cm breedte) |
| 11 | ROLL UP PENTA XL | B: 125 150 cm H: 160 – 225 cm (telescopische buis) |
| 12 | ROLL UP S10 | B: 85 100 cm H: 190 – 210 – 230 cm 155 – 220 cm (telescopische buis) |
| 13 | ROLL UP S10 XL | B: 125 150 cm H: 190 – 210 – 230 cm 155 – 220 cm (telescopische buis) |
| 14 | ROLL UP T DOUBLE SIDED | B: 85 cm H: 200 cm |
| 15 | ROLL UP IMPACT | B: 60 85 100 cm H: 200 cm |



▶ ROLL UP LUNA

60 | 85 | 100



GUARANTEE

Cassette, telescopische buis en klemprofiel.

Inclusief een duurzame nylon tas.

| Artikelnummer | 6040772 | 6040773 | 6040776 |
|---------------|---|---------|---------|
| Breedte | 60 cm | 85 cm | 100 cm |
| Hoogte | 160 – 225 cm (telescopische buis) 160 – 200 cm (60 cm Breedte) | | |
| Gewicht (ca.) | 2,4 kg | 3,2 kg | 4 kg |

Gedetailleerde installatie-instructies en voorbeelden zijn te vinden op: www.filmolux.nl.

ACCESSOIRES



Led-verlichting, zie pagina 47.

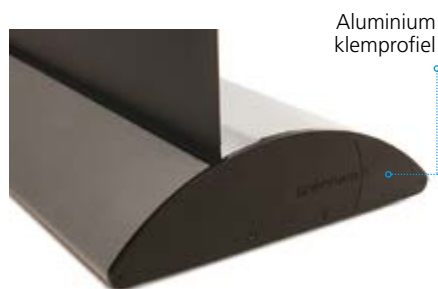

Aluminium klemprofiel



Nylon tas

TE BEDRUKKEN GEDEELTE

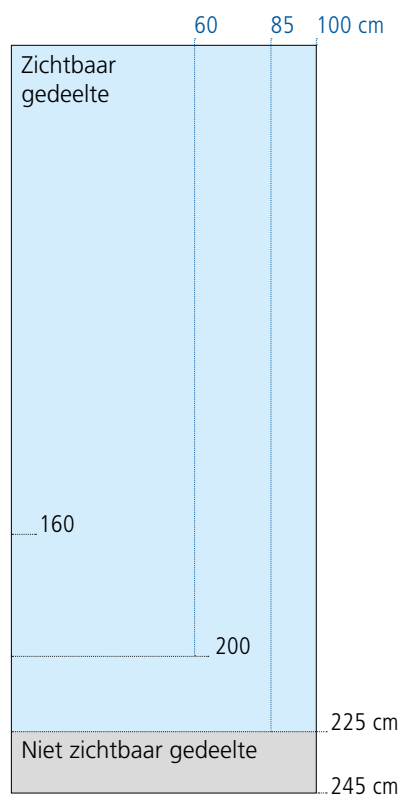

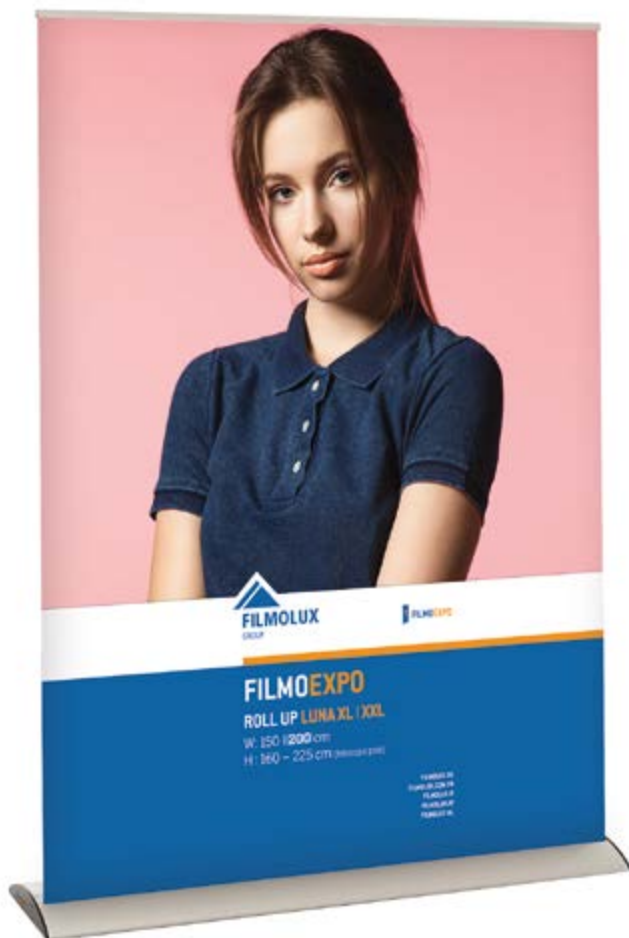

► ROLL UP LUNA XL/XXL

150 | 200



Cassette, telescopische buis en klemprofiel.

Het 150 cm systeem wordt geleverd met twee telescopische buizen. Het 200 cm systeem wordt geleverd met drie telescopische buizen.

Inclusief een duurzame nylon tas.

| | | |
|---------------|-----------------------------------|---------|
| Artikelnummer | 6040777 | 6040778 |
| Breedte | 150 cm | 200 cm |
| Hoogte | 160 – 225 cm (telescopische buis) | |
| Gewicht (ca.) | 6 kg | 8 kg |

Gedetailleerde installatie-instructies en voorbeelden zijn te vinden op: www.filmolux.nl.

ACCESSOIRES



Led-verlichting, zie pagina 47.



Aluminium klemprofiel

Nylon tas

TE BEDRUKKEN GEDEELTE

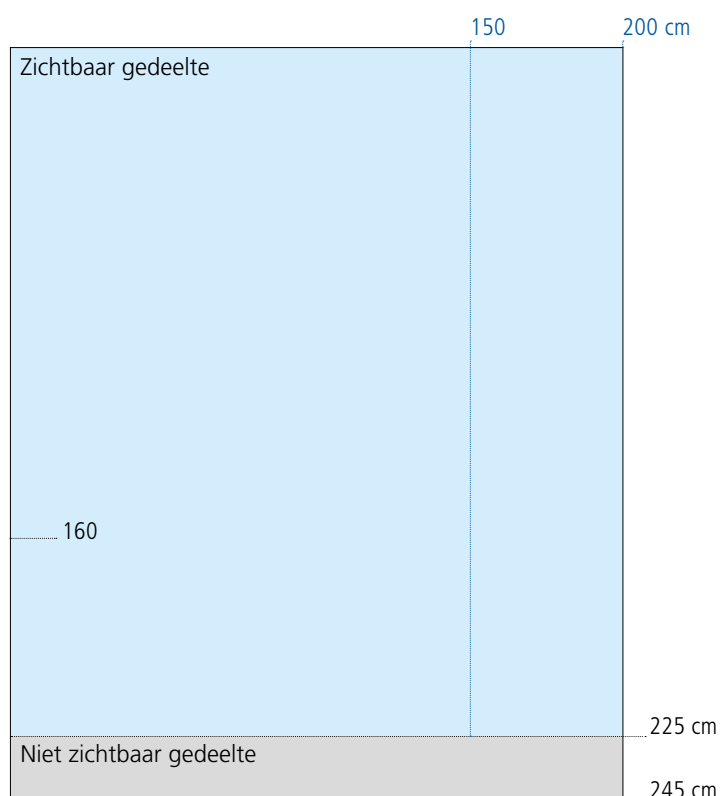



▶ ROLL UP PENTA

60 | 85 | 100



Cassette, telescopische buis en klemprofiel.
Inclusief een duurzame nylon tas.

| Artikelnummer | 6040779 | 6040467 | 6040780 |
|---------------|---|---------|---------|
| Breedte | 60 cm | 85 cm | 100 cm |
| Hoogte | 160 – 225 cm (Telescopische buis) 160 – 200 cm (60 cm breedte) | | |
| Gewicht (ca.) | 1,76 kg | 2,5 kg | 2,9 kg |

Gedetailleerde installatie-instructies en voorbeelden zijn te vinden op: www.filmolux.nl.

ACCESSOIRES



Led-verlichting, zie pagina 47.

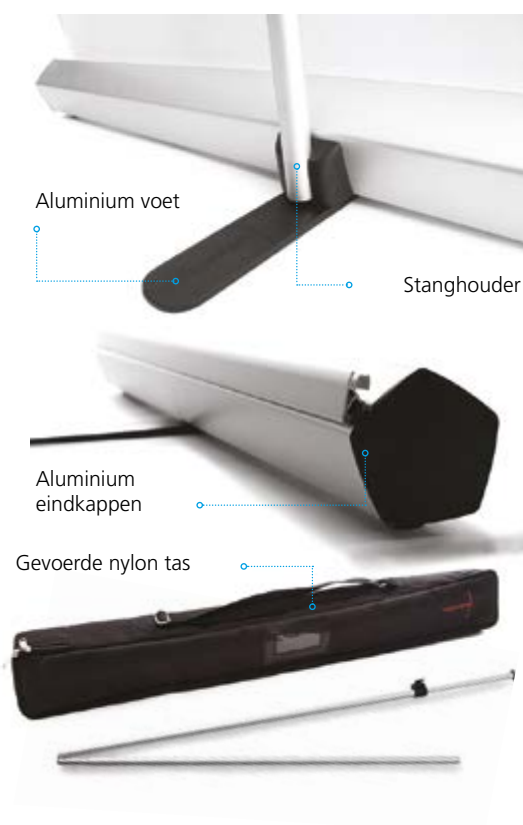

TE BEDRUKKEN GEDEELTE

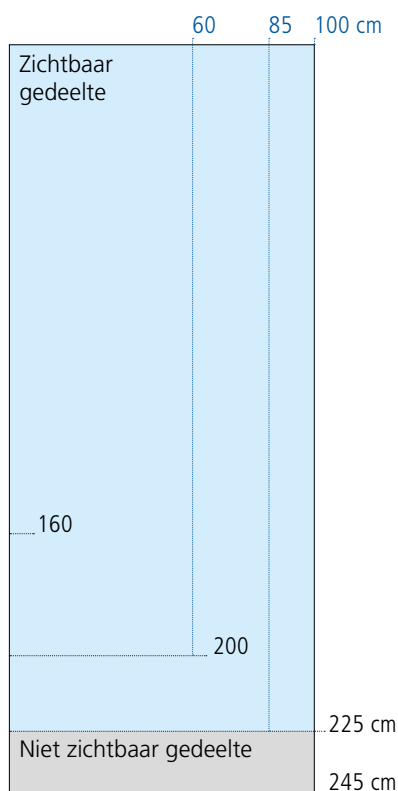



► ROLL UP PENTA XL

125 | 150



Cassette, telescopische buis en klemprofiel.

Het 150 cm systeem wordt geleverd met twee telescopische buizen.

Inclusief een duurzame gevoerde nylon tas.

| | | |
|---------------|-----------------------------------|---------|
| Artikelnummer | 6040781 | 6040782 |
| Breedte | 125 cm | 150 cm |
| Hoogte | 160 – 225 cm (telescopische buis) | |
| Gewicht (ca.) | 3,67 kg | 4,4 kg |

Gedetailleerde installatie-instructies en voorbeelden zijn te vinden op: www.filmolux.nl.

ACCESSOIRES



Led-verlichting, zie pagina 47.



Telescopische buis



TE BEDRUKKEN GEDEELTE

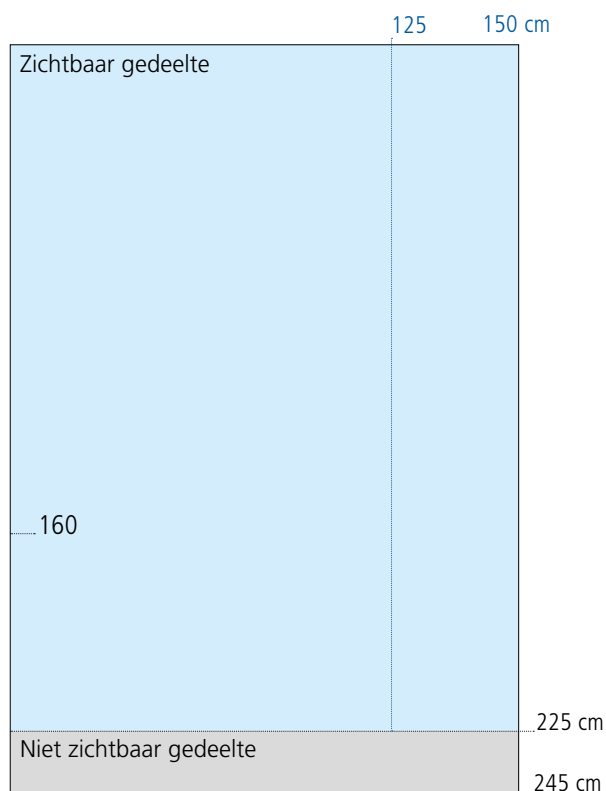



reddot design award
winner

▶ ROLL UP S10

85 | 100



GUARANTEE

Cassette, telescopische buis en klemprofiel.

Wordt geleverd met een duurzame professionele nylon tas.

| | | |
|---------------|-----------------------------------|---------|
| Artikelnummer | 6040783 | 6040784 |
| Breedte | 85 cm | 100 cm |
| Hoogte | 155 – 220 cm (telescopische buis) | |
| Gewicht (ca.) | 4,39 kg | 5,06 kg |

Gedetailleerde installatie-instructies en voorbeelden zijn te vinden op: www.filmolux.nl.

ACCESSOIRES



Led-verlichting, zie pagina 47.



Productverbinder S, zie pagina 47.



TE BEDRUKKEN GEDEELTE

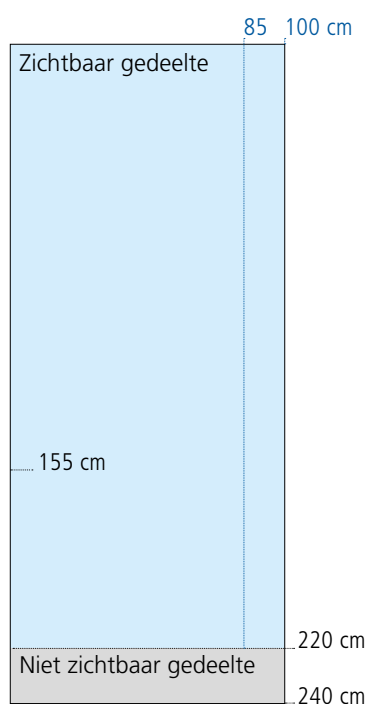

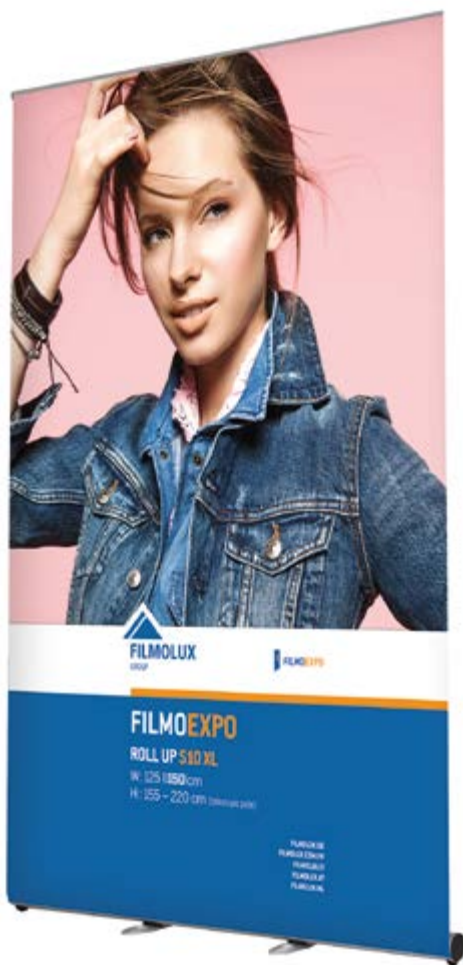

reddot design award
winner

► ROLL UP S10 XL

125 | 150



GUARANTEE

Cassette, telescopische buis en klemprofiel.

150 cm systeem wordt geleverd met twee telescopische buizen.

Inclusief een duurzame nylon tas.

| | | |
|---------------|-----------------------------------|---------|
| Artikelnummer | 6040785 | 6040786 |
| Breedte | 125 cm | 150 cm |
| Hoogte | 155 – 220 cm (telescopische buis) | |
| Gewicht (ca.) | 5,83 kg | 7,58 kg |

Gedetailleerde installatie-instructies en voorbeelden zijn te vinden op: www.filmolux.nl.

ACCESSOIRES



Led-verlichting, zie pagina 47.



Productverbinder S, zie pagina 47.



• Klemprofiel

TE BEDRUKKEN GEDEELTE

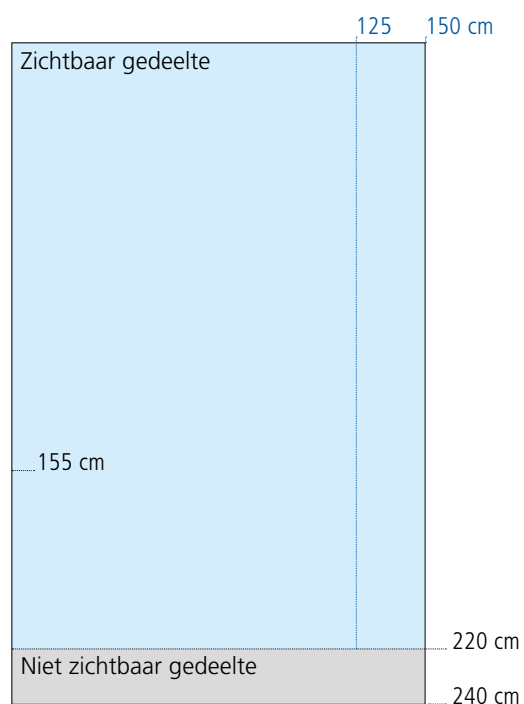



► ROLL UP T double sided

85



GUARANTEE

Cassette, paneelstang en klemprofiel.
Inclusief een duurzame nylon tas.

| | |
|---------------|---------|
| Artikelnummer | 6040787 |
| Breedte | 85 cm |
| Hoogte | 200 cm |
| Gewicht (ca.) | 6,12 kg |

Gedetailleerde installatie-instructies en voorbeelden zijn te vinden op: www.filmolux.nl.



TE BEDRUKKEN GEDEELTE

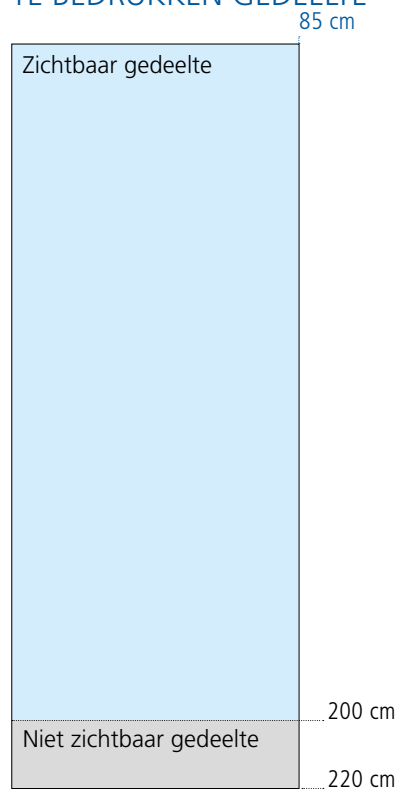



► ROLL UP IMPACT

60 | 85 | 100



Cassette, paneelstang en klemprofiel.
Inclusief een duurzame gevoerde nylon tas.

| | | | |
|---------------|---------|---------|---------|
| Artikelnummer | 6040788 | 6040789 | 6040790 |
| Breedte | 60 cm | 85 cm | 100 cm |
| Hoogte | 200 cm | | |
| Gewicht (ca.) | 2,35 kg | 3,33 kg | 3,88 kg |

Gedetailleerde installatie-instructies en voorbeelden zijn te vinden op: www.filmolux.nl.

ACCESSOIRES



Led-verlichting, zie pagina 47.



TE BEDRUKKEN GEDEELTE

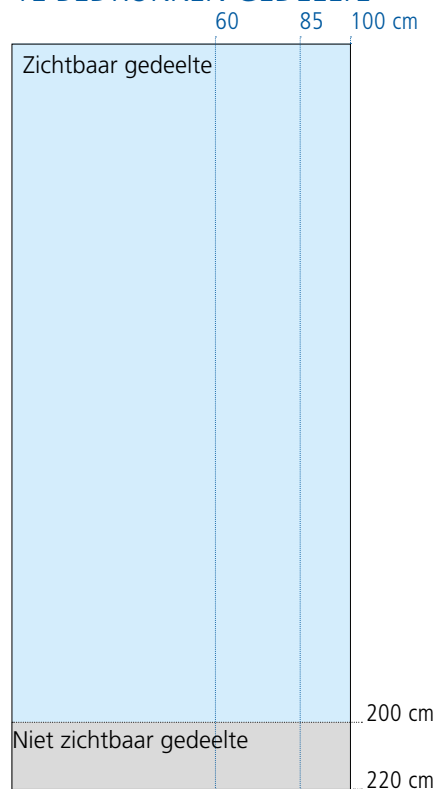



Love Natural

ちやいち
いちいち



Welcome

icha icha
いちいち

FÖRÄGGRER MED
VÅR GODA VÄNT. ÄR
ATT VI HELT SÄKRA
FÖRÄGGRER.

Kontaktera oss på
08-44000000

BANNER DISPLAYS

| | | |
|----|-------------------------|---|
| 18 | BANNER STAND S10 | B: 60 85 100 cm H: 216 cm |
| 19 | BANNER STAND S20 | B: 80 85 cm H: 200 215 |
| 20 | X-FOOT S10 | B: 60 80 85 100 cm H: < 190 210 230 cm <155 – 220 cm (Telescopische buis) |
| 21 | X-FOOT S20 | B: 80 60 100 cm H: 105–200 cm |



reddot design award
winner

► BANNER STAND S10

60 | 85 | 100



GUARANTEE

Voet, steun en aluminium klemprofielen
(boven en onder).
Inclusief een duurzame professionele nylon tas.

| Artikel nummer | 6040793 | 6040794 | 6040803 |
|----------------|---------|---------|---------|
| Breedte | 60 cm | 85 cm | 100 cm |
| Hoogte | 216 cm | | |
| Gewicht (ca.) | 4 kg | 4,5 kg | 4,56 kg |

Gedetailleerde installatie-instructies en voorbeelden zijn te vinden op: www.filmolux.nl.

ACCESSOIRES



Led-verlichting, zie pagina 47.



Productverbinder S, zie pagina 47.



Krasbestendige lak

Klemprofiel

Hoogwaardige nylon tas

TE BEDRUKKEN GEDEELTE

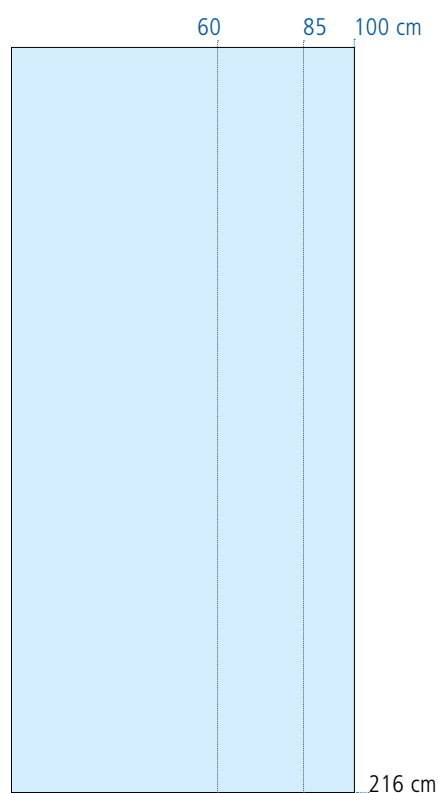

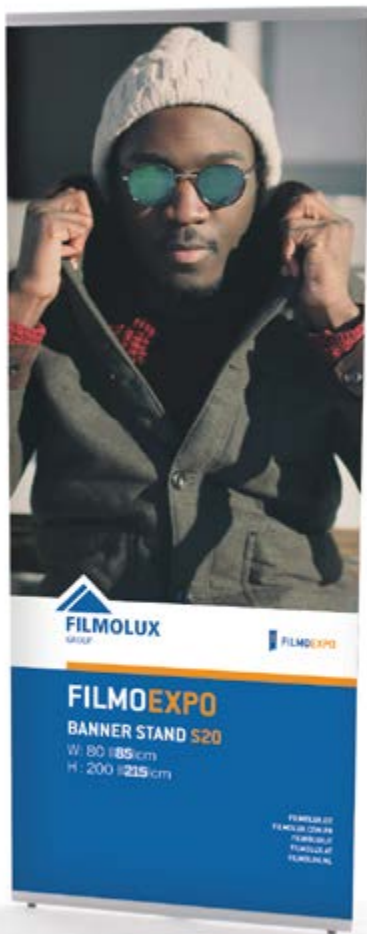

► BANNER STAND S20

80 | 85



Voet, steun en aluminium klemprofielen
(boven en onder).
Inclusief een duurzame professionele nylon tas.

| | | |
|---------------|---------|---------|
| Artikelnummer | 6040804 | 6040805 |
| Breedte | 80 cm | 85 cm |
| Hoogte | 200 cm | 215 cm |
| Gewicht (ca.) | 2,6 kg | 2,8 kg |

Gedetailleerde installatie-instructies en voorbeelden zijn te vinden op: www.filmolux.nl.

ACCESSOIRES



Led-verlichting, zie pagina 47.



Klemprofiel

Duurzame kokertas



TE BEDRUKKEN GEDEELTE

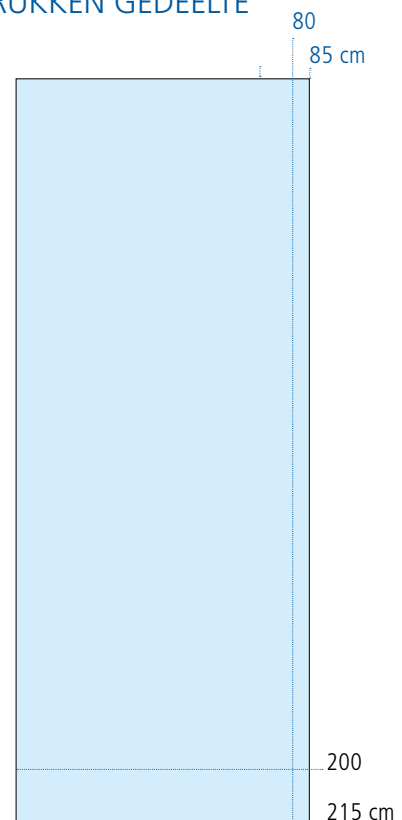



reddot design award winner

► X-FOOT S10

60 | 80 | 85 | 100



GUARANTEE

Voet, telescopische buis en aluminium klemprofielen (boven en onder).

Inclusief een duurzame professionele nylon tas.

| Artikel nummer | 6040806 | 6040807 | 6040808 | 6040809 |
|----------------|---------------------------------|---------|---------|---------|
| Breedte | 60 cm | 80 cm | 85 cm | 100 cm |
| Hoogte | 155-220 cm (Telescopische buis) | | | |
| Gewicht (ca.) | 3,5 kg | 3,96 kg | 4,1 kg | 4,61 kg |

Gedetailleerde installatie-instructies en voorbeelden zijn te vinden op: www.filmolux.nl.

ACCESSOIRES



Led-verlichting, zie pagina 47.



Productverbinder S, zie pagina 47.



TE BEDRUKKEN GEDEELTE

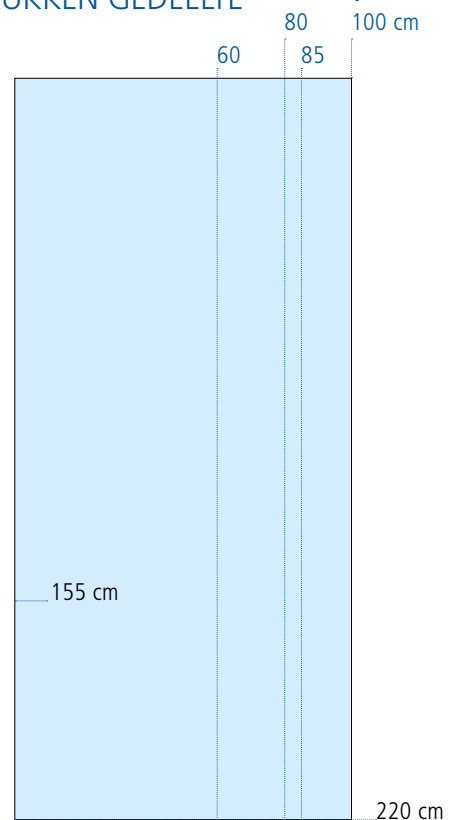

Telescopische buis



Hoogwaardige nylon tas



► X-FOOT S20

80



Voet, telescopische buis en aluminium klemprofielen (boven en onder).
Inclusief een duurzame professionele nylon tas.

| | |
|---------------|---------------------------------|
| Artikelnummer | 6040810 |
| Breedte | 80 cm |
| Hoogte | 105-200 cm (telescopische buis) |
| Gewicht (ca.) | 2,8 kg |

Gedetailleerde installatie-instructies en voorbeelden zijn te vinden op: www.filmolux.nl.

ACCESSOIRES



Led-verlichting, zie pagina 47.



Productverbinder S, zie pagina 47.



TE BEDRUKKEN GEDEELTE

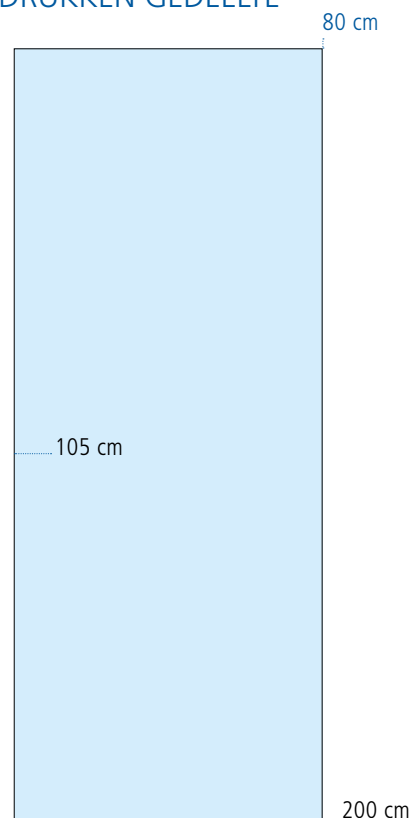
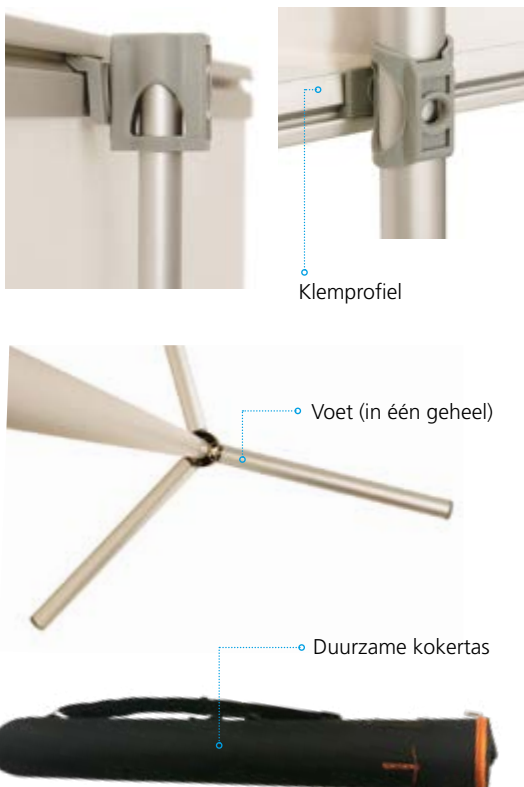

S-WORKS



POP UPS

24 **POP UP S10 KIT**

Gebogen: 3 x 3 | 4 x 3

26 **POP UP S20 KIT**

Gebogen: 3 x 3 | 4 x 3

27 **POP UP TEXTILE**

Recht: 2 x 3 | 3 x 3 | 4 x 3



▶ POP UP S10 KIT

3x3 | 4x3 gebogen



Systeem, magnetische strips en ophangstroken voor de boven- en onderkant van elk paneel, magneetband type A, led-lampen en de Counter Case XL.

Het systeem en de magnetische strips worden in afzonderlijke nylon tassen geleverd.



reddot design award
winner



Eenvoudig te hanteren



Sterke magneten

Magneetstrips



1

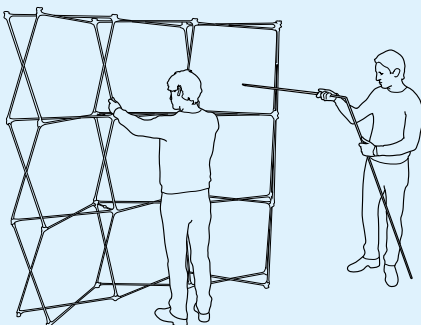

2

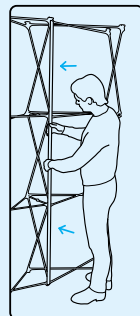

3

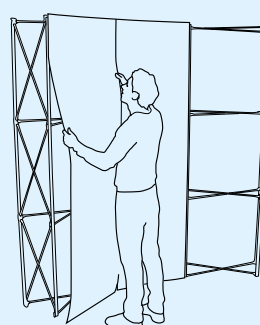

4

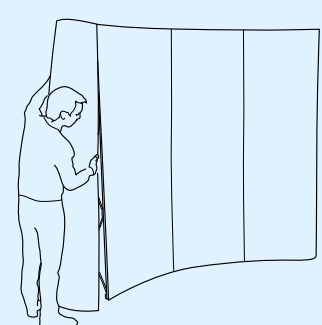

▶ POP UP S10 KIT

| PANEEL AFMETINGEN <small>gebogen systeem</small> | 3 X 3* | 4 X 3* |
|---|--------------------|--------------------|
| Artikelnummer | 6040811 | 6040812 |
| <ul style="list-style-type: none"> • Paneel, voorzijde, 67 x 225 cm • Eindpaneel, 67 x 225 cm | 3 Stuks 2 Stuks | 4 Stuks 2 Stuks |
| <ul style="list-style-type: none"> • Paneel, achterzijde 81 x 225 cm | 3 Stuks | 4 Stuks |
| Gewicht (ca.) | 11 kg | 14 kg |

*Andere afmetingen op aanvraag leverbaar

FORMATEN EN AFMETINGEN De totale hoogte voor alle versies is 227 cm

Bovenaanzicht (gebogen)

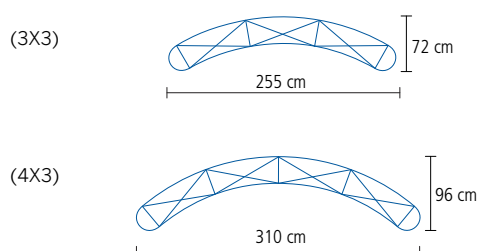

Gedetailleerde installatie-instructies en voorbeelden zijn te vinden op: www.filmolux.nl.

TE BEDRUKKEN GEDEELTE

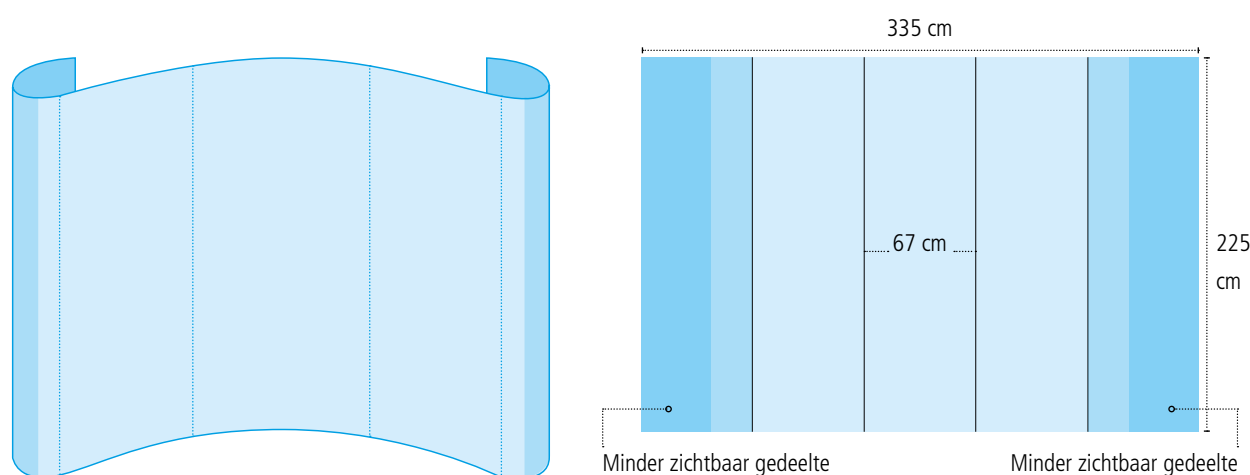

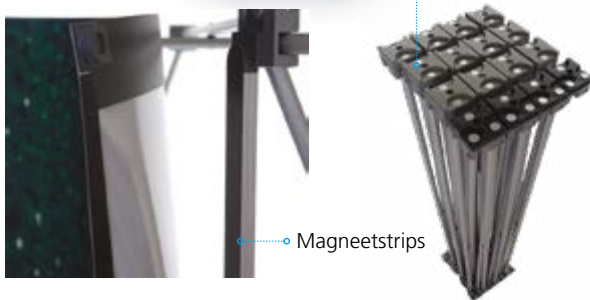

Magneetstrips

Magneten

► POP UP S20 KIT

3x3 | 4x3 gebogen



GUARANTEE

Complete set met systeem, magnetische strips en ophangstroken voor de boven- en onderkant van elk paneel, magneetband type A, halogeen-lampen en de Podium Box Large.

Het systeem en de magnetische strips worden in afzonderlijke nylon tassen geleverd.

PANEEL-AFMETINGEN

Gebogen systeem

3 X 3*

4 X 3*

Artikelnummer

6040813

6040814

• Paneel, voorzijde, 67,2 x 220,5 cm

3 Stk

4 Stk

• Eindpaneel, 67,2 x 220,5 cm

2 Stk

2 Stk

Paneel, achterzijde

• Eindpaneel, 78,2 x 220,5 cm

3 Stk

4 Stk

Gewicht

10 kg

12 kg

*Andere afmetingen op aanvraag leverbaar.

Getailleerde installatie-instructies en voorbeelden zijn te vinden op: www.filmolux.nl.



TE BEDRUKKEN GEDEELTE

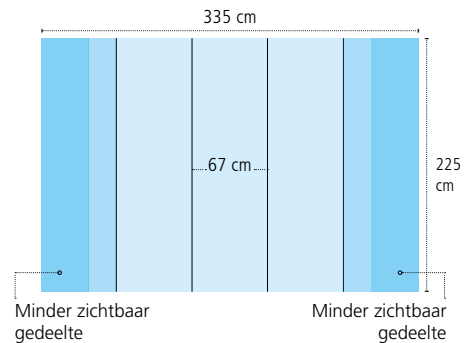
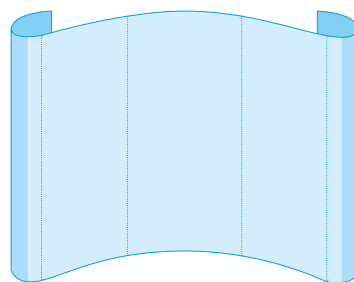
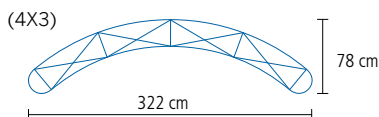
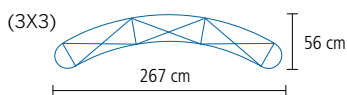

1

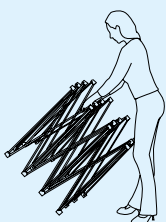

2

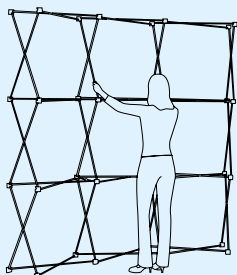

3

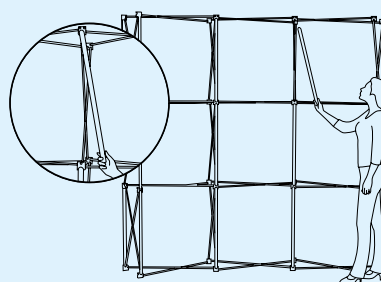

4

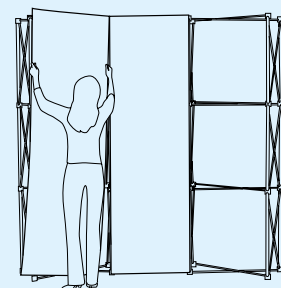



► POP UP TEXTILE

2x3 | 3x3 | 4x3



GUARANTEE

Uitklapbaar aluminium frame met rondom klittenband voor het bevestigen van het bedrukte textieldoek.

Het doek is samen met het frame op te vouwen en hoeft niet verwijderd te worden.

Een eenvoudige nylon tas wordt meegeleverd.

PANEEL AFMETINGEN Voorzijde

| | 2 X 3 | 3 X 3 | 4 X 3 |
|----------------|-----------------|-----------------|-----------------|
| Artikel nummer | 6040815 | 6040816 | 6040817 |
| Formaat | 150 x 223 cm | 223 x 223 cm | 296 x 223 cm |
| Gewicht (ca.) | 6,9 kg | 7,4 kg | 7,8 kg |

Gedetailleerde installatie-instructies en voorbeelden zijn te vinden op: www.filmolux.nl.

ACCESSOIRES



Led-verlichting, zie pagina 47.



Counters vanaf pagina 30.



Velectrorahmen



TE BEDRUKKEN GEDEELTE

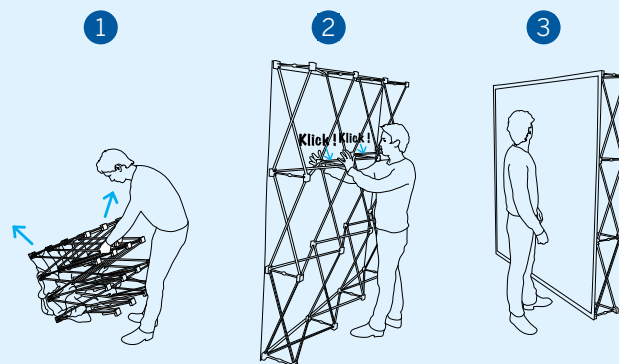
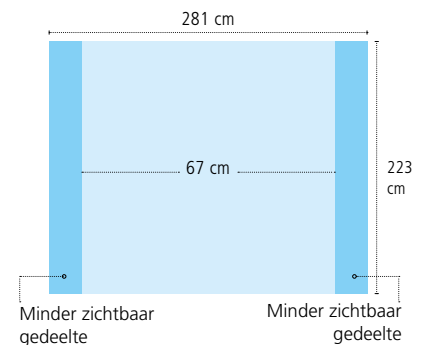
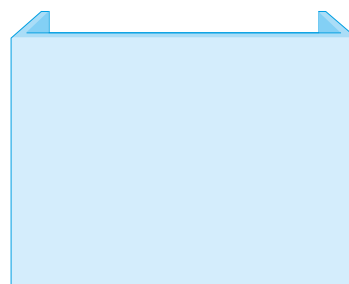
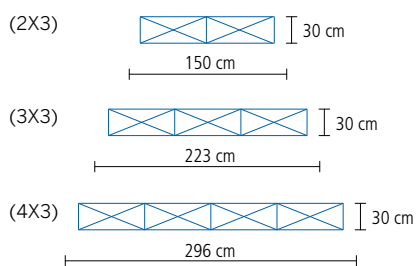



„Promoot uw merk met de serie flexibele producten van Filmolux“

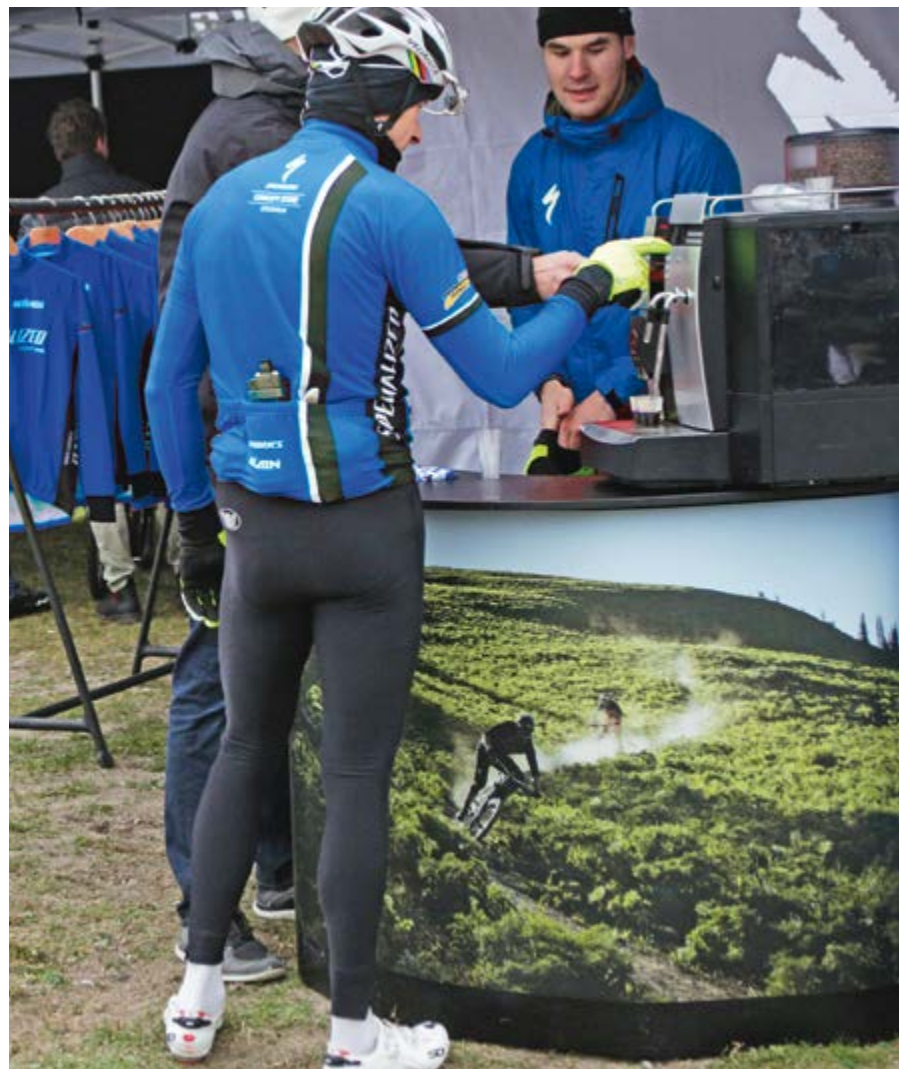

BOXEN EN COUNTERS

| | | |
|----|-------------------------------|-------------------|
| 30 | PODIUM BOX MEDIUM | 48 x 43 x 86 cm |
| 32 | PODIUM BOX LARGE | 67 x 46 x 94 cm |
| 33 | COUNTER CASE XL | 124 x 60 x 96 cm |
| 34 | DOUBLE COUNTER CASE XL | 218 x 106 x 96 cm |
| 35 | ROUND UP S10 | Ø 56 cm, < 90 cm |
| 36 | TEXTILE COUNTER | 103 x 34 x 102 cm |

► PODIUM BOX MEDIUM



Eenvoudige versie

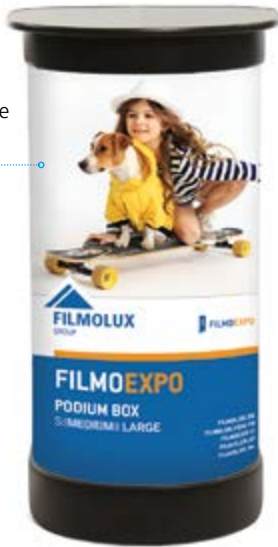

Een transportbox en balie in één. Zwarte bovenkant verpakt in een extra sterke, nylon tas. Zet twee boxen tegen elkaar en verdubbel het counter-formaat.

| Artikelnummer | 6040818 | 6040819 |
|---------------|---------|---------|
| Versie | Enkel | Dubbel |
| Breedte | 48 cm | 86 cm |
| Hoogte | 86 cm | 86 cm |
| Diepte | 43 cm | 48 cm |
| Gewicht (ca.) | 8 kg | 16 kg |

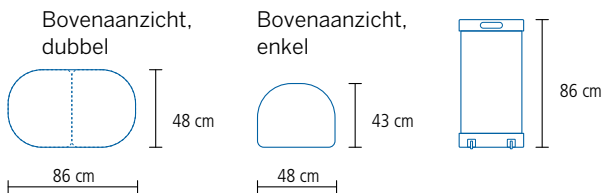

Gedetailleerde installatie-instructies en voorbeelden zijn te vinden op: www.filmolux.nl.



Dubbele versie



TE BEDRUKKEN GEDEELTE

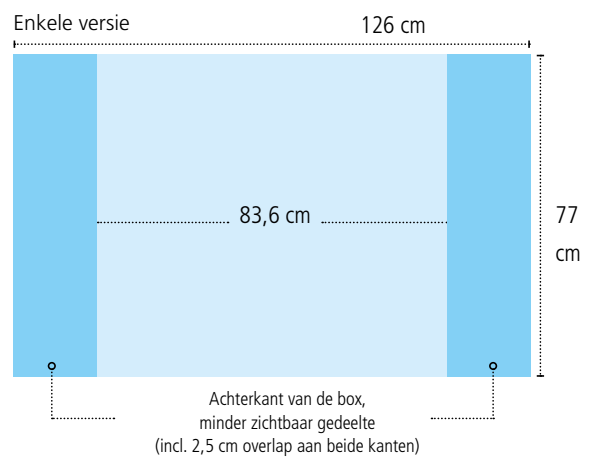



► PODIUM BOX LARGE



- Een transportbox en balie in één.
- Beklede deksel met ruimte voor twee spots.
- Scheidingswand in het midden voor optimale opslag.
- Zwart tafelblad verpakt in een extra sterke, nylon tas.

| | |
|---------------|---------------------|
| Artikelnummer | 6040821 |
| Breedte | 67 cm |
| Hoogte | 94 cm |
| Diepte | 46 cm |
| Gewicht (ca.) | 13 kg (incl. print) |

Bovenaanzicht

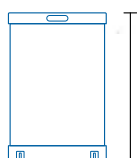
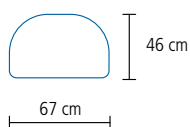

94 cm

Gedetailleerde installatie-instructies en voorbeelden zijn te vinden op: www.filmolux.nl.



TE BEDRUKKEN GEDEELTE

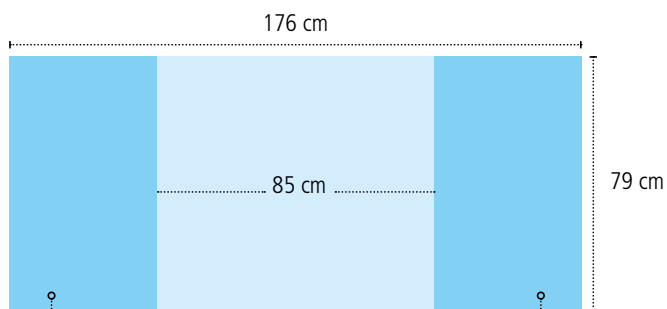

Achterkant van de box,
minder zichtbaar gedeelte
(incl. 2,5 cm overlap aan beide kanten)

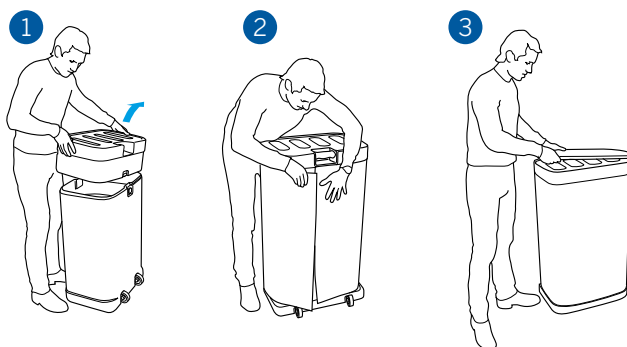

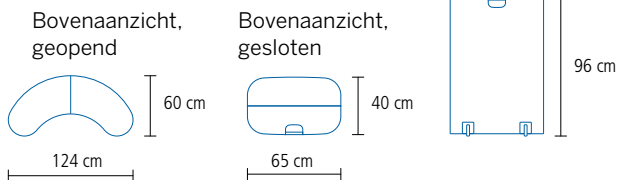

▶ COUNTER CASE XL



GUARANTEE

Uitklapbare, koffer met vier legplanken, zwart tafelblad en een kunststof strip voor het verbergen van de wieltjes. Nylon tassen voor het tafelblad en het pop-up-frame. Twee kokers voor het opbergen van de pop-up-panels en het counter-paneel. Inclusief Klittenband-set voor de montage.

| | |
|----------------|---------|
| Artikelnummer | 6040822 |
| Breedte (open) | 124 cm |
| Hoogte | 96 cm |
| Gewicht (ca.) | 25 kg |

Gedetailleerde installatie-instructies en voorbeelden zijn te vinden op: www.filmolux.nl.



TE BEDRUKKEN GEDEELTE

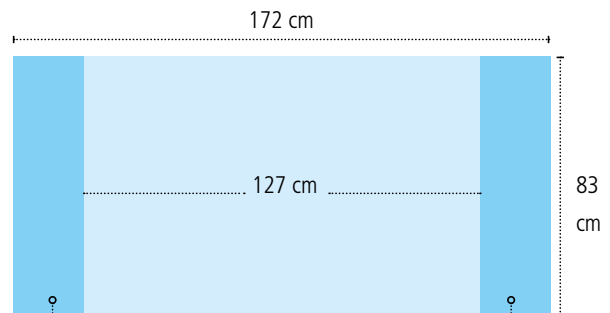

Achterkant van de counter, minder zichtbaar gedeelte

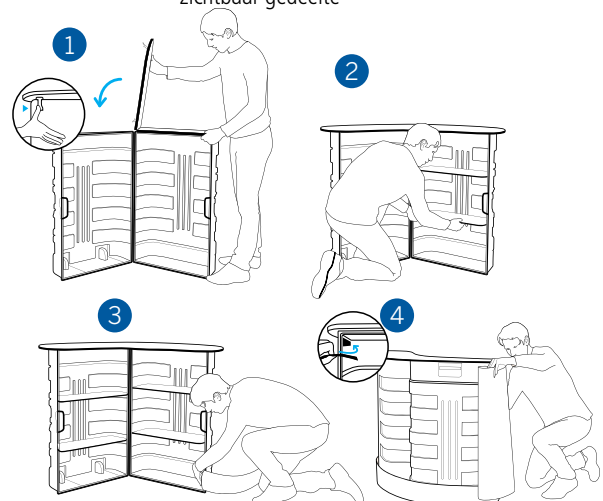



► DOUBLE COUNTER CASE XL



Maak een grote counter van een halve cirkel door eenvoudig twee Counter Case XL units te combineren. De units kunnen gemakkelijk worden gekoppeld door het op maat gemaakte, verbindende houten tafelblad. De afbeelding bedekt de gehele voorkant voor een mooi afgewerkt geheel.

Artikelnummer 6040823

Breedte (open) 218 cm

Hoogte 96 cm

Gewicht (ca.) 50 kg

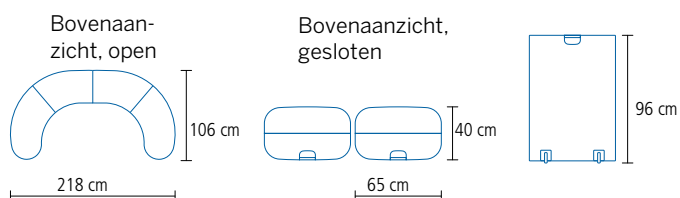

Gedetailleerde installatie-instructies en voorbeelden zijn te vinden op: www.filmolux.nl.



TE BEDRUKKEN GEDEELTE

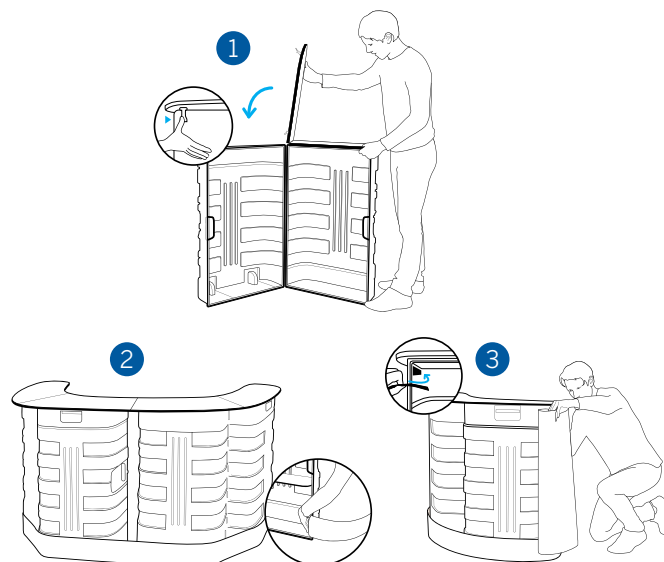
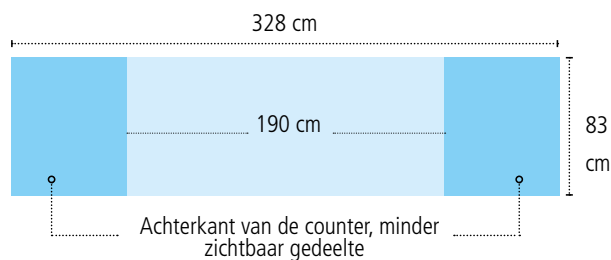



▶ ROUND UP S10



Het zwarte boven- en onderblad worden geleverd in een gevoerde nylon tas. Een extra nylon tas voor de afbeelding(en) maakt de set compleet.

| | |
|-----------------|-------------------------------|
| Artikelnummer | 6040844 |
| Middenblad | 6040845 |
| Verlichting-set | 6041036 |
| Breedte | 158 cm (incl. 2,5 cm overlap) |
| Hoogte | < 90 cm |
| Gewicht (ca.) | 5 kg |

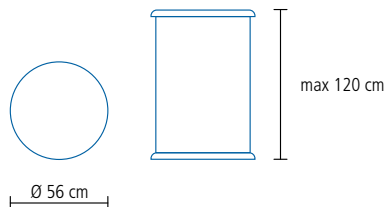

ACCESSOIRES



Led-verlichting, zie pagina 47.



Middenblad verkrijgbaar voor een hogere zuil.



TE BEDRUKKEN GEDEELTE

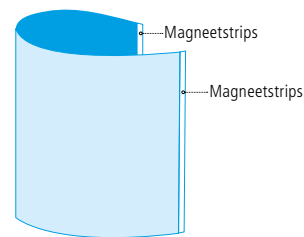

158 cm
(incl. 2,5 cm overlap)

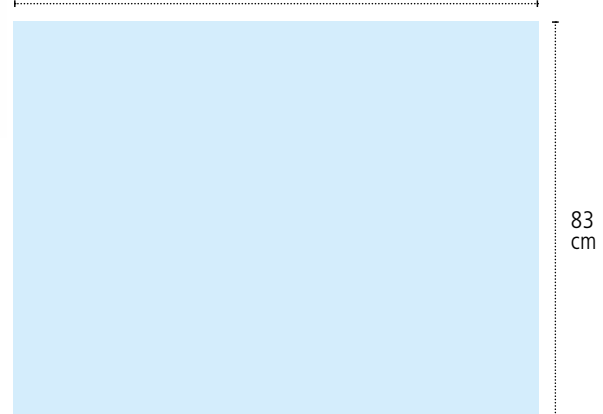
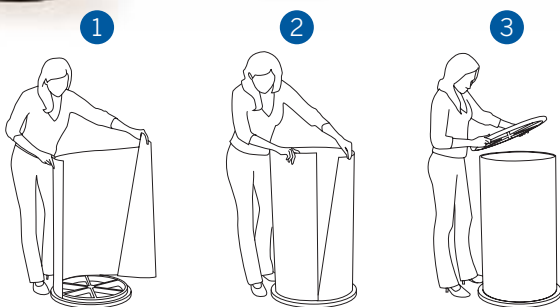



▶ TEXTILE COUNTER



Balie, legplank en zilverkleurig tafelblad.
Geleverd in een transport-tas met wieltjes.

| | |
|---------------|---------|
| Artikelnummer | 6040824 |
| Breedte | 174 cm |
| Hoogte | 102 cm |
| Gewicht (ca.) | 11,4 kg |

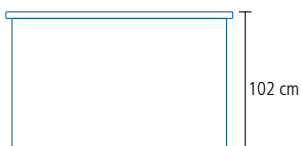

Gedetailleerde installatie-instructies en voorbeelden zijn te vinden op: www.filmolux.nl.



TE BEDRUKKEN GEDEELTE

174 cm

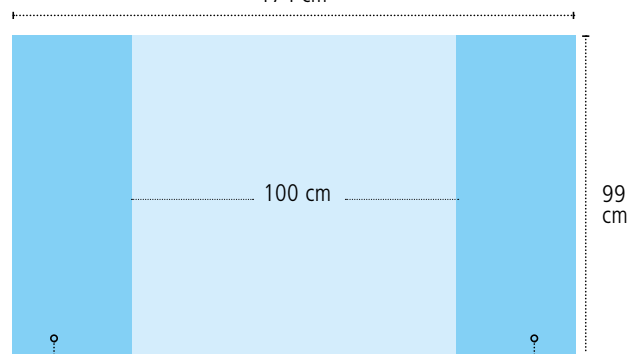

Achterkant van de counter,
minder zichtbaar gedeelte

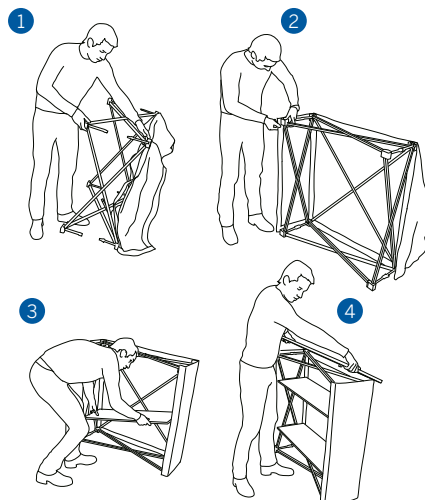



Welcome

icha icha



いち
いち

Love Natural

Fly as a hen

BROCHURESTANDAARDS

38 **BROCHURE HOLDER PRO**

Vier A4-vakken, éézijdig.

39 **BROCHURE HOLDER S20**

Zes A4-vakken, dubbelzijdig.



► BROCHURE HOLDER PRO



GUARANTEE

Enkele brochurestandaard met vier bergvakken voor brochures op A4-formaat.

Wordt geleverd in een kwalitatief hoogwaardige kartonnen box. Indien gewenst is een gevoerde nylon tas met handgreep en schouderriem als extra optie leverbaar.

| | |
|---------------|---------|
| Artikelnummer | 6040840 |
| Breedte | 23 cm |
| Hoogte | 153 cm |
| Gewicht (ca.) | 5,5 kg |

ACCESSOIRES



Nylon tas indien gewenst als accessoire leverbaar.



Nylon tas

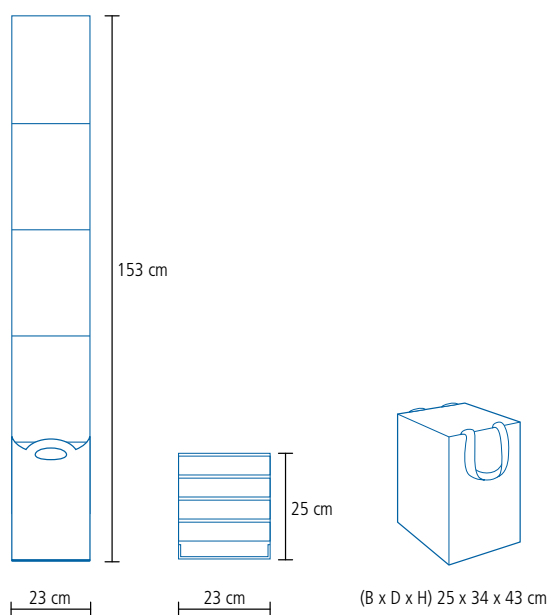



► BORCHURE HOLDER S20



Brochure-standaard met aan beide zijden bergvakken voor brochures op A4-formaat.

Inclusief koffer met aluminium behuizing.

| | |
|---------------|---------|
| Artikelnummer | 6040842 |
| Breedte | 26 cm |
| Hoogte | 155 cm |
| Gewicht (ca.) | 8,6 kg |

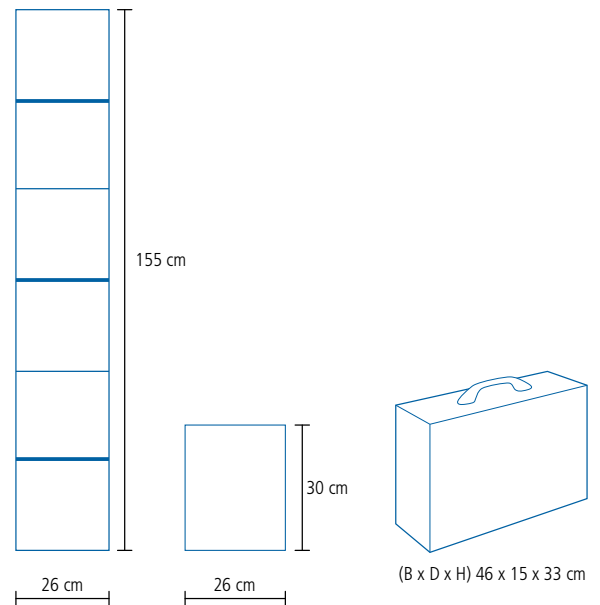



BEACH FLAGS

| | | |
|----|---|---|
| 42 | BEACH FLAG S M L XL | Druppel: 2,0 3,0 3,8 5,1 m Veer: 2,2 3,1 3,9 5,2 m |
| 43 | SQUARE BEACH FLAG S M L XL | 2,5 3,3 3,8 4,4 m |

► BEACH FLAG

S | M | L | XL



Bevat mast en nylon tas.

Te combineren met een geschikte vlagvoet.



| Artikelnummer | 6040846 | 6040848 | 6040849 | 6040851 |
|---------------|---------|---------|---------|---------|
| Hoogte | Small | Medium | Large | XLarge |
| Druppel | 2,0 m | 3,0 m | 3,8 m | 5,1 m |
| Veer | 2,2 m | 3,1 m | 3,9 m | 5,2 m |
| Gewicht (ca.) | 0,47 kg | 0,54 kg | 0,7 kg | 1,1 kg |

Gedetailleerde installatie-instructies en voorbeelden zijn te vinden op: www.filmolux.nl.

ACCESSOIRES



Nylon tas, handige opberghoes voor de metalen componenten.

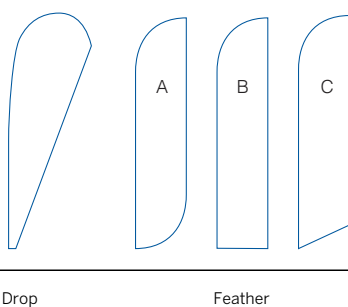
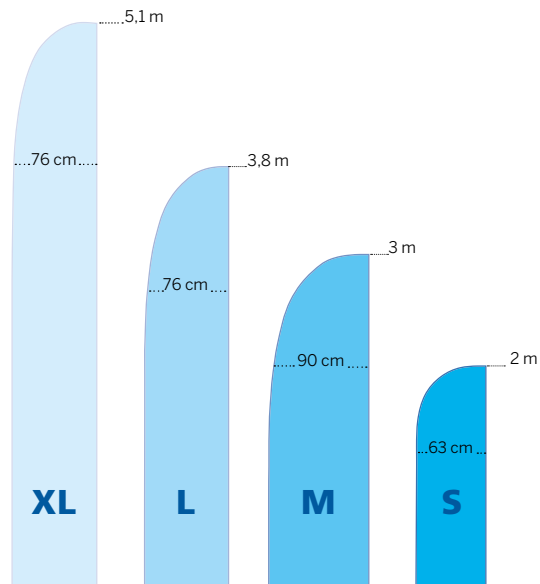

► SQUARE BEACH FLAG

S | M | L | XL



Bevat mast en nylon tas.

Te combineren met een geschikte vlagvoet.



| Artikelnummer | 6040852 | 6040853 | 6040854 | 6040855 |
|---------------|---------|---------|---------|---------|
| Hoogte | Small | Medium | Large | XLarge |
| Rechthoek | 2,2 m | 3,3 m | 3,8 m | 4,4 m |
| Gewicht (ca.) | 0,53 kg | | | |

Gedetailleerde installatie-instructies en voorbeelden zijn te vinden op: www.filmolux.nl.

ACCESSOIRES



Nylon tas, handige opberghoes voor de metalen componenten.

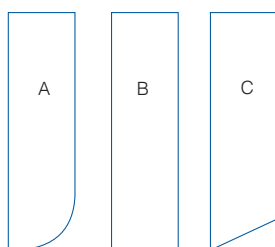
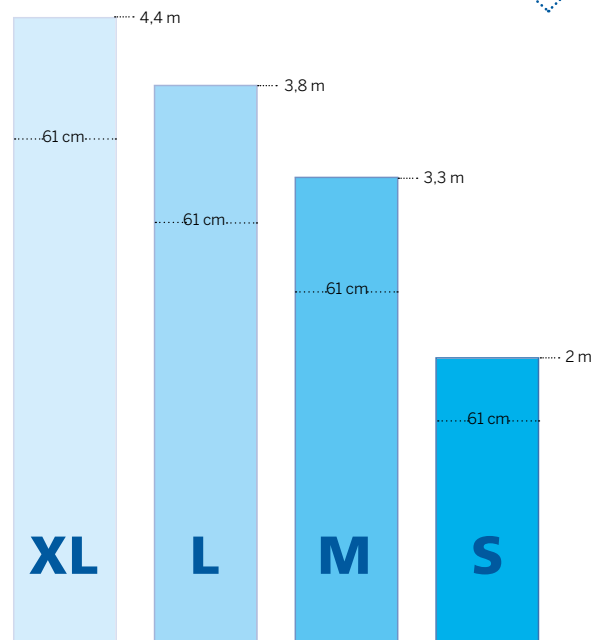
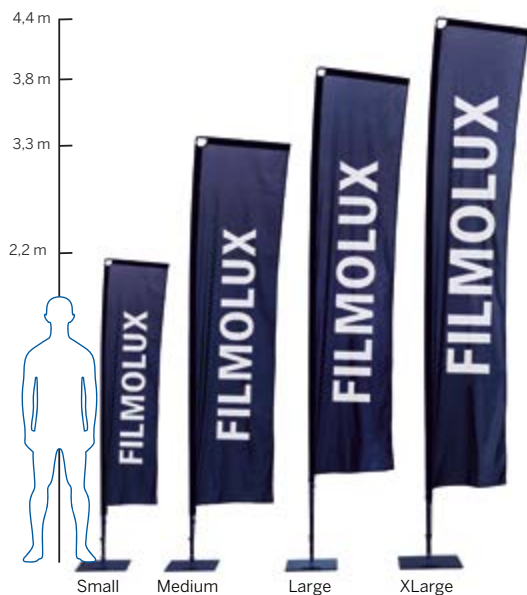

Square



ACCESSOIRES

46 MONITOR STAND S10

47 VERLICHTING

47 MAGNEETBAND



► MONITOR STAND S10

Tweedelige standaard.

Voet en compleet accessoire-pakket voor bevestiging van de monitor (max. 30 kg).

Inclusief een handige draagtas.

| | |
|---------------|---------|
| Artikelnummer | 6040837 |
|---------------|---------|

| | |
|----------|---------|
| Draagtas | 6040839 |
|----------|---------|

| | |
|---------------|-------|
| Gewicht (ca.) | 20 kg |
|---------------|-------|

Voor installatie-instructies en informatie over de VESA standaard, kijk op www.filmolux.nl.

ACCESSOIRES



Draagtas



VERLICHTING

Roll Up en Banners

| | |
|---------------------------------------|----------------------------------|
| LED 5 W/12V Inclusief nylon tas | Verlichting-set ROUND UP S10. |
| Artikelnummer 6040828 | Artikelnummer 6041036 |



Pop Ups

| | | |
|---|---|--|
| LED (24W/24V) Geleverd in kartonnen doos met één lamp. | Halogeen (150W/230V) Geleverd in kartonnen doos met één lamp | Lamp-etui Gevoerde etui, biedt plaats aan twee Pop-Up-lampen. |
| Artikelnummer 6040825 | Artikelnummer 6040826 | Artikelnummer 6040827 |



PRODUCTVERBINDER

Verbind twee of meer producten naast elkaar. Kan worden gebruikt met alle S-profielen.

4 stuks/verpakking

Artikelnummer 6040835



MAGNEETSTRIPS

Te gebruiken met de Round Up of boxen/counters. Wordt geleverd als 120 cm lange strip. Zelf op maat te knippen.

Artikelnummer 6040834



MAGNEETBAND

Type B

30 m per Rol /1 x 12,5 mm

Artikelnummer 6040832

Type A voor panelen

30 m per Rol /1 x 12,5 mm

Artikelnummer 6040831

Mag Edge

10 m per Rol / (verkocht per rol)

Artikelnummer 6040833





FILMOLUX DEUTSCHLAND GMBH

Hans-Neschen-Str. 1
D - 31675 Bückeburg
T +49 5722-207 249
F +49 5722-207 138
E info@filmolux.de
www.filmolux.de



FILMOLUX FRANCE

14 av. du Pr. A. Lemierre
75020 Paris
T +33 (0)1 49 20 67 89
F +33 (0)1 48 58 28 29
E info@filmolux.com.fr
www.filmolux.com.fr



FILMOLUX BENELUX

Vrieswijk 7
8103 PB Raalte
T +31 (0) 572 346 000
E info@filmolux.nl
www.filmolux.nl



FILMOLUX ITALIA S.R.L.

Via Libero Grassi 9/11
26010 Bagnolo Cremasco (CR)
T +39 0373 237911
F +39 0373 237930
E info@filmolux.it
www.filmolux.it



FILMOLUX AUSTRIA

Gewerbegebiet 4
2100 Stetten
T +43 226 61122-0
F +43 226 61122-22
E info@filmolux.at
www.filmolux.at