

# Manuel d'utilisation

# Loner

## M6 & M6i

Dispositif de sécurité pour  
travailleur mobile



### SureSafe™

Témoin de confirmation de surveillance de la sécurité

### LiveResponse™

Confirmation immédiate pour les employés que les secours sont en route

**blacklinesafety**

*Alert. Locate. Respond.*



## Avis légal

Les informations contenues dans ce document sont sujettes à changement sans préavis. Ce document est fourni « tel quel » et Blackline Safety Corp. (« Blackline »), ses sociétés affiliées et ses partenaires n'assument aucune responsabilité pour toute inexactitude typographique, technique ou autre pouvant être présente dans ce document. Blackline se réserve le droit de modifier ponctuellement les informations présentées dans ce document. Toutefois, Blackline n'est pas tenue de vous informer en temps opportun ou non des changements, mises à jour, améliorations ou de tout autre ajout apportés à ce document.

**Copyright © 2016 Blackline Safety Corp. Tous droits réservés.**

Sauf indication contraire, aucune partie de ce manuel ne peut être reproduite, copiée, transmise, diffusée, téléchargée ou stockée sur un support quelconque sans l'approbation écrite préalable de Blackline Safety Corp. (« Blackline »). Par la présente, Blackline vous autorise à télécharger un seul exemplaire de ce manuel sur un support de stockage électronique en vue de le consulter et d'imprimer une copie de ce manuel ou d'une révision de celui-ci, à condition que cette copie électronique ou imprimée contienne la totalité du présent avis légal. Par ailleurs, toute distribution commerciale non autorisée de ce manuel ou de ses révisions est strictement interdite.

Les familles de marques, images et symboles liés à Blackline, Alert, Locate, Respond, notamment Blackline, LiveResponse, Loner, Loner IS, Loner IS+, Loner M6, Loner M6i, Loner Mobile, Loner 900 et SureSafe, sont des marques commerciales dont Blackline Safety Corp. a la propriété exclusive. Tous(les) les autres marques, noms de produits, noms de sociétés, marques commerciales et marques de service appartiennent à leurs propriétaires respectifs.

## Garantie

Votre appareil Loner est garanti contre les défauts de matériaux et de fabrication pendant un an à partir de la date d'achat. Pour en savoir plus sur votre garantie Blackline, veuillez consulter les conditions générales de service. Pour des informations supplémentaires et une assistance technique, consultez <http://www.blacklinesafety.com>

## Conformité FCC

Cet appareil a été testé et déclaré conforme aux limites établies pour un appareil numérique de classe B, conformément à la partie 15 des règles de la FCC. Ces limites sont conçues pour offrir une protection raisonnable contre les interférences nuisibles dans une installation résidentielle.



Le fonctionnement est assujéti aux deux conditions suivantes : (1) cet appareil ne peut causer d'interférences nuisibles, et (2) cet appareil doit accepter toute interférence reçue, y compris les interférences pouvant provoquer un mauvais fonctionnement. Les changements ou modifications non expressément approuvés par le fabricant pourraient annuler le droit de l'utilisateur de faire fonctionner l'équipement.

Cet appareil génère, utilise et peut émettre des radiofréquences et, s'il n'est pas installé et utilisé conformément aux instructions, peut provoquer des interférences nuisibles aux communications radio. Nous ne pouvons cependant garantir que ces interférences ne se produiront pas dans une installation donnée. Si cet appareil cause des interférences nuisibles à la réception des ondes d'une radio ou d'une télévision, ce qui peut être déterminé en mettant l'appareil hors tension et en le rallumant, l'utilisateur doit essayer de corriger ce problème en essayant une ou plusieurs des solutions suivantes :

- réorienter ou déplacer l'antenne réceptrice ;
- augmenter la distance entre l'appareil et le récepteur ;
- connecter l'appareil dans une prise d'un circuit différent de celui sur lequel le récepteur est branché ;
- consulter le détaillant ou un technicien en électronique pour obtenir de l'aide.

Le Loner M6 et le Loner M6i répondent aux exigences réglementaires relatives à l'exposition aux radiofréquences. Cet appareil peut être utilisé contre votre corps sans séparation (0 mm) et à une distance minimale de 10 mm de votre tête.

## Industry Canada Compliance

This device complies with Industry Canada licence-exempt RSS standard(s). Operation is subject to the following two conditions: (1) this device may not cause interference, and (2) this device must accept any interference, including interference that may cause undesired operation of the device.

## Avis d'Industrie Canada

Ce dispositif est conforme au(x) format(s) RSS libre(s) d'Industrie Canada. Son fonctionnement est assujéti aux deux conditions suivantes : (1) cet appareil ne peut causer d'interférences nuisibles, et (2) cet appareil doit accepter toute interférence reçue, y compris les interférences pouvant provoquer un mauvais fonctionnement du dispositif.

## RF Exposure Statement

For body worn operation, Loner M6 and Loner M6i has been tested and meets the FCC and IC guidelines for RF exposure when used with the Blackline Safety belt clip designated for the Loner M6 and Loner M6i. Use with other accessories may not ensure compliance with FCC and IC guidelines for RF exposure.

## Déclaration d'exposition RF

Pour un fonctionnement près du corps, le Loner M6 et le Loner M6i ont été testés et répondent aux directives de la FCC et d'IC relatives à l'exposition aux radiofréquences lorsqu'ils sont utilisés avec l'attache de ceinture Blackline Safety conçue pour ces dispositifs. L'utilisation d'autres accessoires peut ne pas être conforme aux directives de la FCC et d'IC relatives à l'exposition aux radiofréquences.

# Table des matières

## **Certifications et précautions de sécurité**

La différence entre le Loner® M6 et le Loner® M6i .....	4
Intrinsically Safe Loner M6i .....	5
Mise en garde .....	6

## **Réseau Blackline Safety et plans de service**

Réseau Blackline Safety .....	7
Plans de service .....	7
Activation du dispositif .....	7

## **Présentation**

Contenu .....	8
Informations sur le matériel .....	8

## **Utilisation du dispositif**

Mise en charge .....	10
État de la charge .....	11
Mise sous tension .....	12
Mise hors tension .....	12
Témoin lumineux SureSafe .....	13
Alarmes locales .....	14

## **Alertes et notifications**

Témoign de confirmation LiveResponse .....	16
Loquet d'appel d'urgence .....	16
Alerte d'urgence silencieuse.....	17
Détection des chutes.....	18
Aucune détection de mouvement .....	19
Pointage .....	20
Fonctionnalité d'appels voix .....	22
Notification Batterie faible.....	23

## **Entretien du dispositif**

Consignes d'utilisation et d'entreposage.....	24
---	----

## **Service à la clientèle**

Assistance technique pour les dispositifs Loner M6 et Loner M6i .....	24
---	----

## **Spécifications**

Caractéristiques techniques des dispositifs Loner M6 et Loner M6i .....	25
---	----

# Certifications et précautions de sécurité

## La différence entre le Loner® M6 et le Loner® M6i

Ce manuel décrit les fonctionnalités des dispositifs de surveillance de la sécurité Loner M6 et Loner M6i. Même si ces deux dispositifs fonctionnent de manière identique, il est important de noter que seul le Loner M6i présente une sécurité intrinsèque. Le Loner M6 n'est pas certifié pour une utilisation dans des environnements dangereux.

Pour vérifier quel modèle de dispositif de sécurité vous utilisez, recherchez le logo Loner M6 ou Loner M6i à l'avant du dispositif.

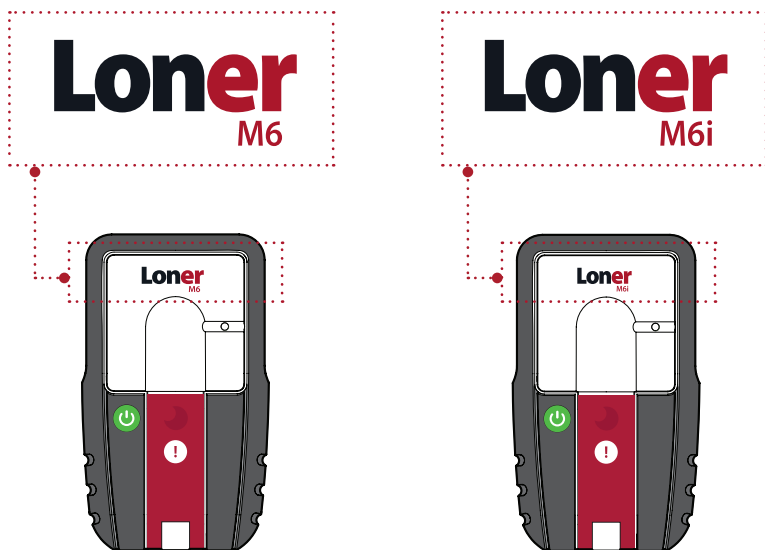

## Intrinsically Safe Loner M6i

### Intrinsically Safe

This device is certified Intrinsically Safe for use in Class I Division 1 AEx ia Group IIC T4 and Class I Zone 1 Ex ib Group IIC T4 hazardous (classified) locations.

### Sécurité intrinsèque

Cet appareil est certifié à sécurité intrinsèque pour l'usage en classe I division 1 AEx ia groupe IIC T4 et classe I zone 1 Ex ib groupe IIC T4 dans les lieux classés comme dangereux.

### Specifications:

UL 60079

CI I Div 1 Gr A-D

CI I Zn 0 AEx ia IIC T4

CAN/CSA C22.2 No. 60079

Ex ia IIC T4 Ga

EN 60079

Ex ib IIC T4 Gb

IEC 60079

Ex ib IIC T4 Gb

-20°C ≤ Ta ≤ +55°C

Um = 250V

Ambient Pollution Degree 2

Overvoltage Category 1

### Standards

UL 60079-0 : 2013

UL 60079-11 : 2013

CAN/CSA C22.2 No. 60079-0 : 2015

CAN/CSA C22.2 No. 60079-11 : 2014

EN 60079-0 : 2012

EN 60079-11: 2012

IEC 60079-0 : 2011

IEC 60079-1 : 2011

UL 60950-1 : 2007

CSA C22.2 No. 60950-1 : 2007

EN 60950-1 : 2006+A2:2013

IEC 60950-1 : 2007

Use only 102052 to charge M6i.

**WARNING:** Charge only in a nonhazardous location.

**AVERTISSEMENT:** Chargez uniquement dans un endroit non dangereux.

This instrument is designed to function without user maintenance.

Opening instrument will invalidate intrinsic safety certification.

Consult with your organization's safety professional for further information regarding the topic of intrinsic safety and any policies, procedures, facilities, or locations within facilities that may be related to intrinsic safety.

S'il vous plaît consulter professionnel de la sécurité de votre organisation pour de plus amples informations concernant le sujet de la sécurité intrinsèque et les politiques, les procédures, les installations, ou emplacements au sein des établissements qui peuvent être liés à la sécurité intrinsèque.

**blacklinesafety**  
Loner M6i NA  
Read and understand manual  
Lire et comprendre le manuel  
Warning: Charge only in non-hazardous area.  
Avertissement: ne pas charger dans emplacement dangereux

Contains:  
FCC ID: XPYSARAU260  
IC: 8595A-SARAU260  
CI I Zn 0 AEx ia IIC T4  
CI I Div. 1 Gr A-D  
Ex ia IIC T4 Ga  
-20°C ≤ Ta ≤ +55°C  
5VDC, 650mA

Made in Canada  
Unit ID: 1234567890  
Activation code: 87654321













**blacklinesafety**  
Made in Calgary Canada  
1215 13st SE, T2G 3J4  
Loner M6i EU II 2G  
Read and understand the manual

Ex ib IIC T4 Gb  
IECEx EMT 16.0024X  
EMT16ATEX0044X  
-20°C ≤ Ta ≤ +55°C  
Charge input: 5VDC, 650mA  
Warning: Charge only in non-hazardous area

Unit ID: Y2016  
1234567890  
Activation code: 87654321

**blacklinesafety**  
IECEx EMT 16.0025X  
EMT16ATEX0045X  
Model 102052  
II(2)G[Ex ib] CE0518





## Mise en garde

Lorsque vous êtes dans un hôpital ou dans un établissement de soins de santé, respectez les restrictions concernant l'utilisation de dispositifs mobiles comme les téléphones portables. N'utilisez pas les produits Blackline Safety là où vous n'êtes pas autorisé à utiliser votre téléphone portable.

La sécurité routière est primordiale. N'utilisez pas votre appareil Blackline Safety lorsque vous conduisez. Garez-vous avant d'utiliser votre dispositif Blackline Safety.

N'utilisez ou n'entreposez pas les produits Blackline lorsque la température de fonctionnement, la température d'entreposage ou le taux d'humidité ne correspondent pas aux spécifications recommandées. Pour plus d'informations, consultez la section Spécifications.

Les produits Blackline peuvent contenir une pile au lithium-ion interne. Demandez conseil auprès de votre centre local de recyclage des produits électroniques concernant l'élimination de votre dispositif. Ne jetez pas les produits Blackline dans les ordures ménagères.



# Réseau Blackline Safety et plans de service

## Réseau Blackline Safety

Le réseau Blackline Safety désigne l'infrastructure utilisée pour surveiller la sécurité des travailleurs. Cela englobe l'intégralité du système de communication entre les dispositifs et l'application Web du portail Blackline Live™.

## Plans de service

Chaque dispositif Loner M6 ou Loner M6i nécessite un plan de service actif pour pouvoir se connecter au réseau Blackline Safety. Différentes options de plan de service sont disponibles.

Plans de service	Description
Plan Or avec voix	Surveillance en direct 24h/24 7j/7 par le centre des opérations de sécurité de Blackline avec la possibilité d'appeler directement le dispositif
Plan Or	Surveillance en direct 24h/24 7j/7 par le centre des opérations de sécurité de Blackline
Plan Argent avec voix	Auto-surveillance par le client avec la possibilité d'appeler directement le dispositif
Argent	Auto-surveillance par le client

## Activation du dispositif

Pour acquérir un plan de service et activer votre dispositif Loner M6 ou Loner M6i, contactez le service à la clientèle de Blackline.

### **Amérique du Nord (entre 8h et 17h, heure des Rocheuses)**

Numéro gratuit : +1-877-869-7212 | [support@blacklinesafety.com](mailto:support@blacklinesafety.com)

### **Royaume-Uni (entre 8h et 17h, GMT)**

+44 1787 222684 | [eusupport@blacklinesafety.com](mailto:eusupport@blacklinesafety.com)

### **International (entre 8h et 17h, heure des Rocheuses)**

+1 403 451 0327 | [support@blacklinesafety.com](mailto:support@blacklinesafety.com)

### **Site Web**

[support.blacklinesafety.com](http://support.blacklinesafety.com)

# Présentation

## Contenu

- Loner M6 ou Loner M6i avec attache pour ceinture en métal
- Adaptateur de charge micro USB
- Câble de charge
- Chargeur mural
- Manuel d'utilisation

## Informations sur le matériel

Caractéristiques physiques	Fonctionnalité
<b>Bouton d'alimentation et témoin lumineux SureSafe™</b>	Allume le dispositif et indique l'état de la surveillance au réseau Blackline Safety (voyant vert)
<b>Bouton de confirmation (pression)</b>	Utilisé pour le pointage et l'arrêt du dispositif pendant une alerte automatique
<b>Ensemble de témoins d'alerte</b>	Indique que le dispositif est en état d'alerte (4 voyants rouges)
<b>Témoin de confirmation LiveResponse™</b>	Indique qu'une alerte émise par le dispositif est en cours de gestion à distance par le personnel de surveillance (2 voyants bleus)
<b>Loquet d'urgence (à tirer)</b>	Envoie un message d'alerte d'urgence au personnel de surveillance
<b>Témoin de charge</b>	Indique l'état de la charge (2 voyants rouges)
<b>Étiquette du produit</b>	Fournit des informations sur le dispositif, son numéro et le code d'activation
<b>Attache pour ceinture en métal</b>	Permet d'attacher le dispositif sur une ceinture
<b>Port de charge</b>	Permet de charger le dispositif
<b>Adaptateur de charge micro USB amovible</b>	Adapte le micro câble USB au port de charge pour le chargement du dispositif
<b>Micro</b>	Vous permet de parler au personnel de surveillance
<b>Haut-parleur</b>	Vous permet d'entendre le personnel de surveillance et les alarmes émises par le dispositif

**Avant**

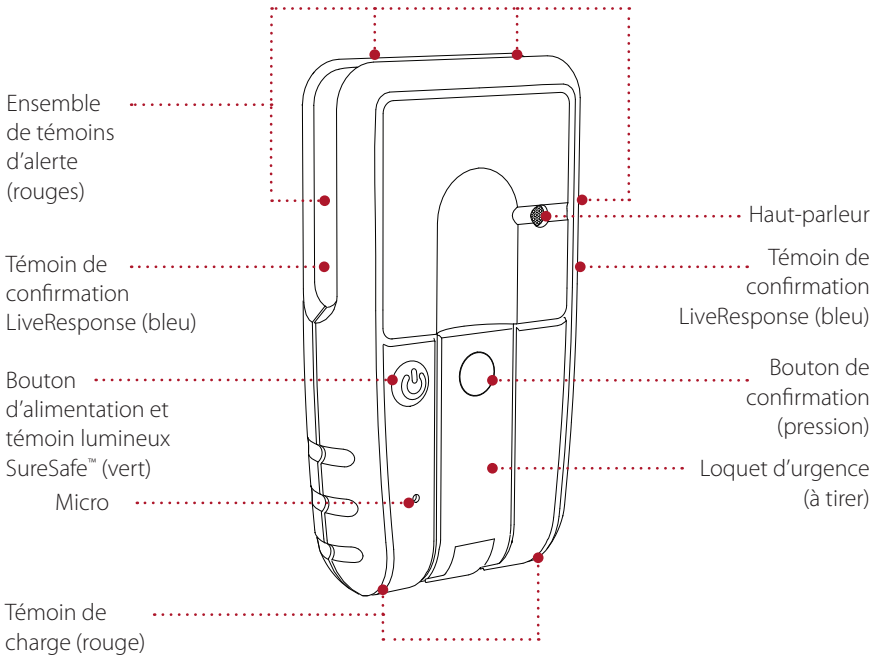

**Retour**

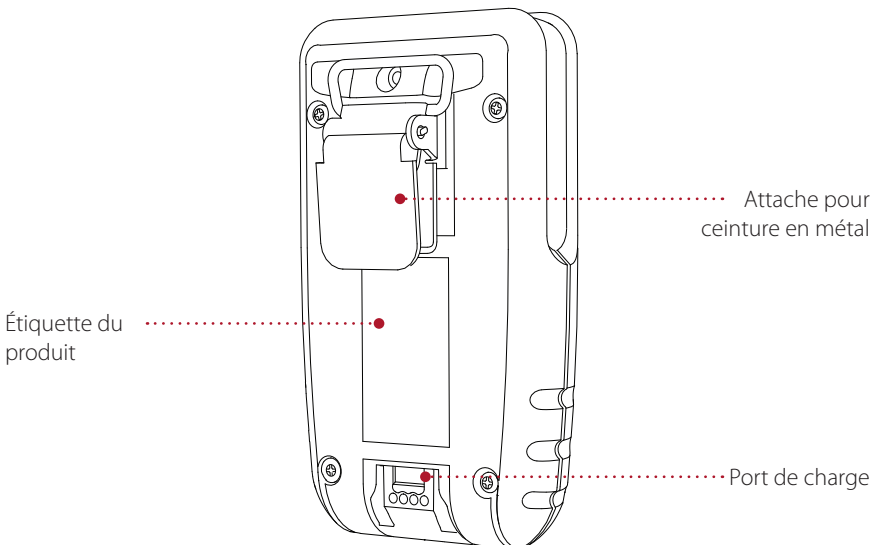

# Utilisation du dispositif

## Mise en charge

1. Branchez le chargeur mural dans une prise de courant
2. Branchez la prise du micro câble USB  dans l'adaptateur de charge micro USB amovible correspondant et insérez la prise USB dans le chargeur mural
3. Glissez l'attache de charge micro USB amovible à l'aide des guides pour l'aligner avec le port de charge, sur le dispositif
4. Un témoin de charge rouge clignotant indique que le dispositif est en charge. Une charge complète peut prendre jusqu'à six heures. Le témoin de charge rouge clignotant s'allume en continu dès que le dispositif est complètement chargé
5. Retirez l'attache de charge du dispositif

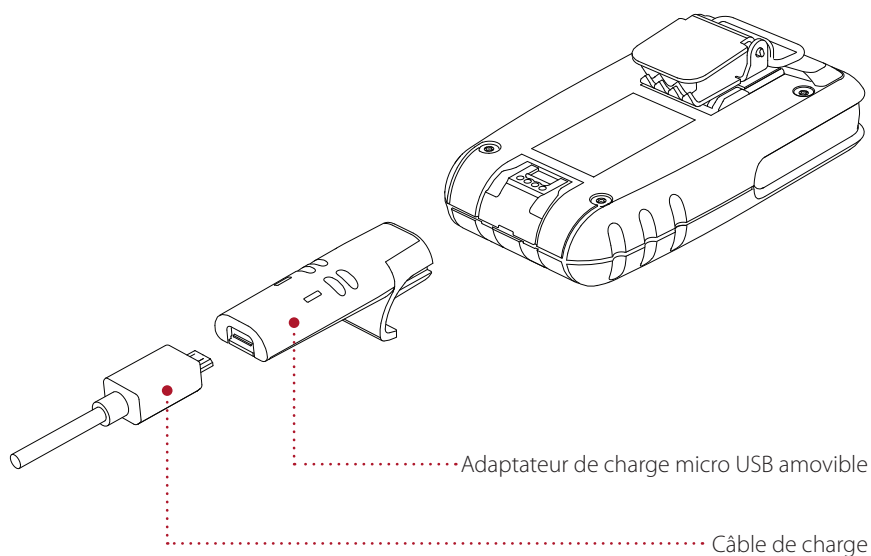

## État de la charge

Pendant le chargement, vous pouvez déterminer l'état d'avancement du chargement en observant le témoin de charge situé à la base de l'appareil.

<b>Signification du témoin de charge rouge</b>	<b>Description</b>
<b>Témoin clignotant</b>	Mise en charge
<b>Témoin allumé</b>	Complètement chargé
<b>Témoin éteint</b>	Ne se charge pas

La mise en charge éteint le dispositif afin qu'il ne déclenche pas d'alerte pendant le processus de charge.

Blackline recommande de charger le dispositif après chaque période de travail afin de garantir qu'il est complètement chargé pour la période de travail suivante.

## Mise sous tension

Quand il est nécessaire de surveiller votre sécurité, suivez les instructions ci-dessous pour garantir que vous êtes protégé par le dispositif.

1. Appuyez sur le bouton d'alimentation pour allumer le dispositif.
2. Une alarme retentit, l'ensemble de témoins d'alerte clignote et le vibreur émet une vibration. Le bouton d'alimentation et le témoin lumineux SureSafe (vert) continuent de clignoter pendant l'établissement d'une connexion au réseau.
3. Attendez que le dispositif établisse une connexion au réseau Blackline Safety. L'établissement de cette connexion prend généralement une minute environ, mais peut prendre plus de temps dans certaines situations. Une fois la connexion établie, le témoin lumineux SureSafe reste allumé en continu.

Le dispositif doit disposer d'une charge de batterie suffisante pour pouvoir se connecter au réseau Blackline Safety.

Si le dispositif ne parvient pas à se connecter aux serveurs de Blackline, le témoin vert SureSafe se met à clignoter et, si l'option est activée, le dispositif se met en mode d'alerte en communication inexistante. Consultez la section dédiée aux alarmes locales pour en savoir plus.

## Mise hors tension

Lorsqu'il n'est plus nécessaire que le dispositif surveille votre sécurité, suivez ces étapes pour le mettre hors tension :

1. Appuyez sur le bouton d'alimentation et maintenez-le enfoncé (pendant environ trois secondes jusqu'à ce que le dispositif cesse d'émettre un bip) pour éteindre le dispositif.
2. L'alarme émet trois longs bips pendant que vous appuyez sur le bouton d'alimentation. Le vibreur vibre trois fois de façon prolongée. L'alarme, le vibreur, ainsi que le témoin lumineux du bouton d'alimentation et SureSafe s'éteignent après l'arrêt du dispositif.

Si le dispositif est branché pour être chargé, il s'éteint automatiquement pour éviter les fausses alertes.

## Témoin lumineux SureSafe

Le témoin lumineux SureSafe vous informe lorsque le dispositif est sous tension et connecté au réseau Blackline Safety.

<b>Signification du témoin lumineux SureSafe (vert)</b>	<b>Description</b>
<b>Témoin clignotant</b>	Dispositif sous tension et en cours de connexion au réseau Blackline Safety via le réseau sans fil, ou en cours de déconnexion du serveur
<b>Témoin constamment allumé</b>	Dispositif sous tension et connecté au réseau Blackline Safety via le réseau sans fil
<b>Témoin éteint</b>	Dispositif hors tension ou batterie complètement déchargée

## Alarmes locales

Le dispositif émet des alarmes sonores, tactiles et visuelles pour attirer votre attention sur une situation particulière. Veuillez vous reporter aux modes d'alerte ci-dessous représentant différents types de messages.

Type	Sonnerie	Vibreur	Témoin visuel
<b>Alerte en attente</b>	Rythme lent	Vibration simple	Clignotement lent de l'ensemble de témoins d'alerte (rouge)
<b>Alerte importante</b>	Rythme rapide	Vibration double	Clignotement rapide de l'ensemble de témoins d'alerte (rouge)
<b>Batterie faible</b>	Un seul bip toutes les 5 minutes	Pas de vibration	Témoin de charge, un seul clignotement toutes les 5 minutes



# Alertes et notifications

Une alerte est un message qui communique un indicent de sécurité potentiel, par exemple, une alerte d'urgence. Les alertes doivent être gérées par le personnel de surveillance par le biais de l'application Web du portail Blackline Live.

Toutes les alertes et notifications sont configurables dans le portail Blackline Live. Contactez le professionnel chargé de la sécurité dans votre organisation pour en savoir plus sur les fonctionnalités intégrées à votre dispositif.

<b>Alerte</b>	<b>Explication</b>
<b>Alerte d'urgence</b>	Le dispositif envoie une alerte d'urgence si le loquet d'urgence est tiré.
<b>Alerte silencieuse</b>	Si cette option est configurée, le dispositif envoie une alerte d'urgence silencieuse si le bouton de confirmation est enfoncé jusqu'à ce que la deuxième vibration s'arrête (environ trois secondes).
<b>Alerte Chute détectée</b>	Si une chute a été détectée et en l'absence de pression du bouton de confirmation dans le délai configuré, le dispositif envoie une alerte chute détectée.
<b>Alerte Absence de mouvement</b>	Si aucun mouvement n'est détecté et en l'absence de pression du bouton de confirmation dans le délai configuré, le dispositif envoie une alerte d'absence de mouvement.
<b>Alerte Absence de pointage</b>	Si vous êtes invité à pointer et en l'absence de pression du bouton de confirmation dans le délai configuré, le dispositif envoie une alerte d'absence de pointage.
<b>Alerte Appel voix</b>	Initiée lorsque le dispositif reçoit un appel entrant de la part du personnel de surveillance. Le dispositif passe en mode alerte importante, accompagné du témoin de confirmation LiveResponse (bleu). L'alarme s'arrêtera après réception de l'appel. Le témoin de confirmation LiveResponse reste allumé jusqu'à la résolution de l'alerte par le personnel de surveillance.

## Témoin de confirmation LiveResponse

Le dispositif active le témoin de confirmation LiveResponse (bleu) sur les côtés gauche et droit de l'ensemble de témoins lumineux lorsque le personnel de surveillance accuse réception de l'alerte émise par le dispositif. Une fois l'alerte résolue par le personnel de surveillance, le témoin de confirmation LiveResponse s'éteint. Si une alerte est émise lorsque le témoin de confirmation LiveResponse est allumé, ce dernier reste allumé tant que la nouvelle alerte n'a pas été prise en compte.

## Loquet d'appel d'urgence

### Déclenchement d'une alerte d'urgence

1. Tirez sur le loquet d'urgence. Le dispositif envoie immédiatement un message d'urgence au réseau Blackline Safety ainsi qu'au personnel de surveillance.
2. Le dispositif notifie l'alerte importante aux personnes se trouvant près du lieu de l'incident.

Cette alerte peut éventuellement être désactivée. Contactez le professionnel chargé de la sécurité dans votre organisation concernant la configuration de votre dispositif.

Le mode d'alerte du dispositif continue jusqu'à l'arrêt de l'alerte d'urgence ou la décharge complète de la batterie.

### Arrêt d'une alerte d'urgence

1. Refermez le loquet d'urgence (position verticale).
2. Appuyez sur le bouton de confirmation et maintenez-le enfoncé jusqu'à l'arrêt de l'alerte, soit pendant environ trois secondes. Le dispositif revient à son fonctionnement normal.

L'arrêt d'une alerte d'urgence par l'utilisateur n'entraîne pas l'annulation de celle-ci dans le portail Blackline Live. Le personnel de surveillance doit gérer l'alerte de sécurité jusqu'à sa résolution.

## Alerte d'urgence silencieuse

Si cette option est configurée et que vous vous trouvez dans une situation d'urgence où vous préférez ne pas alerter les personnes présentes dans la zone, une alerte d'urgence silencieuse peut être déclenchée.

### Déclenchement d'une alerte d'urgence silencieuse

1. Appuyez sur le bouton de confirmation et maintenez-le enfoncé jusqu'à l'arrêt du vibreur (deux vibrations complètes) : le dispositif vibre pendant trois secondes, s'arrête puis vibre à nouveau pendant deux secondes.
2. Le dispositif reste silencieux et n'émet aucune alerte. Le dispositif revient à son fonctionnement normal.

L'alerte d'urgence silencieuse peut uniquement être active si la fonction de pointage anticipé est désactivée.

Vous ne pouvez pas annuler une alerte d'urgence silencieuse. Le personnel de surveillance doit gérer l'alerte de sécurité jusqu'à sa résolution.

## Détection des chutes

Le dispositif surveille en permanence vos mouvements pour détecter les chutes éventuelles. S'il détecte un impact de chute, il se met en mode d'alerte simple pour indiquer qu'une alerte chute détectée est en attente. Si vous n'avez pas besoin d'assistance, vous disposez d'au moins 30 secondes pour annuler l'alerte en appuyant sur le bouton de confirmation.

La fenêtre de temps et la sensibilité de la détection d'une chute peuvent être configurées dans le portail Blackline Live et peuvent être activées ou non. Contactez le professionnel chargé de la sécurité dans votre organisation concernant la configuration de votre dispositif.

### Annulation d'une alerte chute détectée en attente

1. Le dispositif déclenche une alerte en attente.
2. Appuyez sur le bouton de confirmation pendant environ une seconde jusqu'à l'arrêt de l'alerte. Le dispositif revient à son fonctionnement normal.

### Arrêt d'une alerte chute détectée

Si vous ne l'avez pas annulée dans le délai de 30 secondes, l'alerte chute détectée est communiquée au personnel de surveillance, ce qui déclenche le processus de gradation des alertes. Le dispositif se met en mode d'alerte importante jusqu'à l'annulation de l'alerte ou la décharge complète de la batterie.

1. Le dispositif se met en mode d'alerte importante.
2. Appuyez sur le bouton de confirmation et maintenez-le enfoncé jusqu'à l'arrêt de l'alerte, soit pendant environ trois secondes. Le dispositif revient à son fonctionnement normal.

L'arrêt d'une alerte chute détectée par l'utilisateur n'entraîne pas l'annulation de celle-ci dans le portail Blackline Live. Le personnel de surveillance doit gérer l'alerte de sécurité jusqu'à sa résolution.

## Aucune détection de mouvement

Le dispositif surveille en permanence vos mouvements pour détecter de possibles chutes. Si le dispositif ne détecte aucun mouvement dans le délai configuré, il vous invite à confirmer votre sécurité en se mettant en mode d'alerte simple. Si vous n'avez pas besoin d'assistance, vous disposez d'au moins 30 secondes pour annuler l'alerte en appuyant sur le bouton de confirmation.

La fenêtre de temps et la sensibilité de la détection d'absence de mouvement peuvent être configurées dans le portail Blackline Live et peuvent être activées ou non. Contactez le professionnel chargé de la sécurité dans votre organisation concernant la configuration de votre dispositif.

## Annulation d'une alerte d'absence de mouvement en attente

1. Le dispositif déclenche une alerte en attente.
2. Appuyez sur le bouton de confirmation pendant environ une seconde jusqu'à l'arrêt de l'alerte. Le dispositif revient à son fonctionnement normal.

## Arrêt d'une alerte d'absence de mouvement

Si vous n'avez pas annulé l'alerte dans le délai de 30 secondes, l'alerte d'absence de mouvement est communiquée au personnel de surveillance, ce qui déclenche le processus de gradation des alertes.

Le dispositif se met en mode d'alerte importante jusqu'à l'annulation de l'alerte ou la décharge complète de la batterie.

1. Le dispositif se met en mode d'alerte importante.
2. Appuyez sur le bouton de confirmation et maintenez-le enfoncé jusqu'à l'arrêt de l'alerte, soit pendant environ trois secondes. Le dispositif revient à son fonctionnement normal.

L'arrêt d'une alerte d'absence de mouvement par l'utilisateur n'entraîne pas l'annulation de celle-ci dans le portail Blackline Live. Le personnel de surveillance doit gérer l'alerte de sécurité jusqu'à sa résolution.

## Pointage

Le dispositif peut être configuré pour exiger un pointage périodique et un temporisateur assure le suivi de l'horaire de pointage. Dès que le temporisateur atteint zéro, il déclenche une alarme en attente sur le dispositif pour vous rappeler qu'il est temps de pointer. L'alerte en attente continue jusqu'à ce que vous appuyiez sur le bouton de confirmation. En l'absence de pression du bouton de confirmation, le dispositif se met en mode d'alerte importante et une alerte d'absence de pointage est envoyée au personnel de surveillance.

La configuration du délai écoulé entre chaque pointage s'effectue dans le portail Blackline Live. Contactez le professionnel chargé de la sécurité dans votre organisation concernant la configuration de votre dispositif.

### Rappel de pointage

1. Le dispositif déclenche une alarme en attente pour vous rappeler qu'il est temps de pointer.
2. Appuyez sur le bouton de confirmation et maintenez-le enfoncé pendant une seconde. L'alarme cesse et votre pointage est envoyé.

### Pointage anticipé

Le dispositif peut être configuré pour exiger un pointage anticipé. Si cette fonctionnalité est activée, vous pouvez appuyer à tout moment sur le bouton de confirmation pour envoyer un pointage et réinitialiser le temporisateur.

1. Appuyez sur le bouton de confirmation et maintenez-le enfoncé.
2. Le dispositif émet des vibrations. Continuez de maintenir le bouton enfoncé pendant environ trois secondes jusqu'à l'arrêt des vibrations.

La fonction de pointage anticipé peut uniquement être active si l'alerte d'urgence silencieuse est désactivée.

## Arrêt d'une alerte d'absence de pointage

Après une absence de pointage, le dispositif se met en mode d'alerte importante jusqu'à l'arrêt de l'alerte ou la décharge complète de la batterie.

1. Le dispositif se met en mode d'alerte importante.
2. Appuyez sur le bouton de confirmation et maintenez-le enfoncé jusqu'à l'arrêt de l'alerte, soit pendant environ trois secondes. Le dispositif revient à son fonctionnement normal.

L'arrêt d'une alerte d'absence de pointage par l'utilisateur n'entraîne pas l'annulation de celle-ci dans le portail Blackline Live. Le personnel de surveillance doit gérer l'alerte de sécurité jusqu'à sa résolution.

## Fonctionnalité d'appels voix

Si cette fonctionnalité est activée dans le cadre d'un plan de service voix, le dispositif peut recevoir des appels du personnel de surveillance afin de fournir une assistance pendant la gestion d'une alerte.

### Réception d'un appel voix

1. Lorsqu'un appel voix a été initié, le dispositif se met en mode d'alerte importante accompagné d'un témoin de confirmation clignotant LiveResponse (bleu).
2. Pour arrêter l'alerte importante, appuyez sur le bouton de confirmation et maintenez-le enfoncé jusqu'à l'arrêt de l'alerte, soit pendant environ trois secondes. Le témoin de confirmation LiveResponse continue de clignoter, afin d'indiquer qu'un appel entrant a été initié.
3. Une fois que l'appelant a été mis en relation, le dispositif émet un long bip indiquant le début d'un appel voix bidirectionnel.
4. Dans un environnement bruyant, il peut être nécessaire de retirer le dispositif et de le tenir près de votre visage, comme s'il s'agissait d'une radio bidirectionnelle.
5. Une fois que la conversation est finie, l'appelant terminera l'appel en résolvant l'alerte. L'appareil émettra un long bip indiquant la fin de l'appel. L'utilisateur du dispositif ne peut pas terminer l'appel à partir du dispositif. Le témoin de confirmation LiveResponse sur le dispositif s'éteint une fois l'appel terminé.

Au cours d'un appel voix bidirectionnel, le volume peut être augmenté ou diminué en appuyant une fois sur le bouton de confirmation situé sur le loquet.



## Notification Batterie faible

Si le niveau de charge de la batterie tombe en dessous de 20 % de sa capacité, le témoin de charge clignote sur le dispositif et un bip est émis toutes les 5 minutes. Lorsque la batterie est complètement déchargée, le dispositif se met automatiquement hors tension.

Ceci est considéré comme une déconnexion non sécuritaire. Si le dispositif est configuré pour exiger un pointage périodique, un arrêt pour faible batterie n'arrêtera pas le temporisateur et une alerte d'absence de pointage sera générée.

Contactez le professionnel chargé de la sécurité dans votre organisation pour en savoir plus sur les fonctionnalités configurées pour votre dispositif.

# Entretien du dispositif

## Consignes d'utilisation et d'entreposage

Le Loner M6 et le Loner M6i sont conformes à l'indice de protection IP65, qui garantit que lors d'une utilisation normale, l'eau et la saleté ne peuvent pénétrer dans le dispositif.

Température d'entreposage : de -30 °C à 75 °C (de -22 °F à 167 °F)

Température de fonctionnement : de -20 à 55 °C (de -4 à 131 °F)

Température de charge : de 0 à 45 °C (de 32 à 113 °F)

Vous trouverez de plus amples renseignements dans la partie Spécifications.

# Service à la clientèle

## Assistance technique pour les dispositifs Loner M6 et Loner M6i

### Amérique du Nord (entre 8h et 17h, heure des Rocheuses)

Numéro gratuit : +1-877-869-7212 | [support@blacklinesafety.com](mailto:support@blacklinesafety.com)

### Royaume-Uni (entre 8h et 17h, GMT)

+44 1787 222684 | [eusupport@blacklinesafety.com](mailto:eusupport@blacklinesafety.com)

### International (entre 8h et 17h, heure des Rocheuses)

+1 403 451 0327 | [support@blacklinesafety.com](mailto:support@blacklinesafety.com)

### Site Web

[support.blacklinesafety.com](http://support.blacklinesafety.com)

### Couverture sans fil

Le Loner M6 et le Loner M6i fournissent une couverture sans fil dans la plupart des zones habitées du Canada et des États-Unis et peuvent couvrir plus de 150 pays. Contactez Blackline Safety pour en savoir plus.

# Spécifications

## Caractéristiques techniques des dispositifs Loner M6 et Loner M6i

### Taille et poids

**Taille :** 63 mm (l) x 107 mm (L) x 22 mm (P)  
(2,48 po x 4,213 po x 0,87 po)  
**Poids :** 137 g (4,8 oz)

### Caractéristiques de surveillance de la sécurité

**Technologie de détection des chutes :** accéléromètre triaxial, gyroscope triaxial et traitement par logiciel

**Loquet d'urgence :** tirer sur le loquet pour déclencher une alerte

**Alerte d'urgence silencieuse :** appuyer et maintenir enfoncé le bouton de pointage pour générer une alerte

**Surveillance des mouvements de l'employé :** fenêtre de temps configurable (de 1 à 30 minutes, ou option désactivée)

**Pointage de l'employé :** Période de pointage obligatoire (de 5 à 180 minutes, ou option désactivée)

**Appels voix :** (option nécessitant un plan de service voix) appels téléphoniques bidirectionnels et monodirectionnels (en mode Écoute seule)

### Boutons et témoins lumineux

**Bouton d'alimentation :** Marche/arrêt

**Bouton de confirmation :** pointage/alerte d'urgence silencieuse

**Loquet d'urgence :** Envoi d'une alerte d'urgence

**Ensemble de témoins d'alerte rouges plus vibration et sonnerie :** Déclenchement d'une alerte de sécurité

**Ensemble de témoins de confirmation LiveResponse bleus plus vibration et sonnerie :** Appel voix entrant

**Témoin de confirmation LiveResponse bleu :** l'alerte a été confirmée dans le portail

**Témoin vert SureSafe :** clignotant (sous tension), continu (connecté)

### Notification à l'utilisateur

**Indicateurs :** haut-parleur, voyants DEL et vibreur

**Niveau sonore du haut-parleur :** ~90 dB à 10 cm (~90 dB à 3,94 po)

**Appels voix :** modes haut-parleur et téléphone

### Communication sans fil

**Radio :** 3G bi-bande (1 900, 850 MHz)

**Antenne :** bi-bande interne

**Communication bidirectionnelle :** oui

**Mise à niveau du micrologiciel par liaison radio (FOTA) :** oui

### Technologie de localisation

**Radio GPS :** 48 canaux à grande sensibilité, avec assistance mobile

**GPS avec assistance à distance :** oui

**Exactitude du GPS :** ~5 m (16 pi) à l'extérieur

**Temps de réponse pour la localisation GPS en temps réel :** ~20 secondes

**Compatibilité avec le Loner Beacon :** oui

### Messages d'alerte

Chute détectée, loquet d'urgence, alerte d'urgence silencieuse, absence de mouvement, absence de pointage, alerte d'appel voix, batterie faible, arrêt

### Alimentation et batterie

**Batterie Lithium-ion rechargeable :** 1200 mAh

Lithium-ion

**Durée de vie de la batterie :** 20 heures en fonctionnement continu à 20 °C (68 °F)

**Connecteur de charge :** connexion à 4 broches

### Environnement

**Température d'entreposage :** de -30 à 75 °C (de -22 à 167 °F)

**Température de fonctionnement :** de -20 °C à 55 °C (de -4 °F à 131 °F)

**Température de charge :** de 0 °C à 45 °C (de 32 °F à 113 °F)

**Indice de protection :** conçu pour être conforme à IP65

### Approbations

**FCC partie 15, section B, identifiant FCC :**

XPYSARAU260, Industrie Canada 8595A-SARAU260, conçu pour respecter la norme BS 8484

### Conditions d'utilisation du dispositif

Plan de service Blackline Safety, couverture de communication sans fil 3G, couverture du signal GPS requise pour la localisation GPS, signaux Loner Beacon pour un positionnement précis à l'intérieur

### Garantie

Garantie limitée d'un an offerte par le fabricant

### Couverture sans fil et plans de service

**Couverture sans fil :** Plus de 150 pays

**Options de plan de service :** Argent (pour l'auto-surveillance) et Or (avec surveillance en direct tous les jours de l'année 24h/24 et 7j/7), avec et sans appels voix, contacter Blackline pour en savoir plus

### Application Web Loner Portal

**Les caractéristiques comprennent :** bannière d'alerte, initiation d'appels voix, historique des événements, position géographique du dispositif, gestion du dispositif, paramètres d'alerte et de notification et plus encore

**blacklinesafety**

*Alert. Locate. Respond.*

[www.blacklinesafety.com](http://www.blacklinesafety.com)