

MP.SSAS

Sichtseite ausgeschnitten

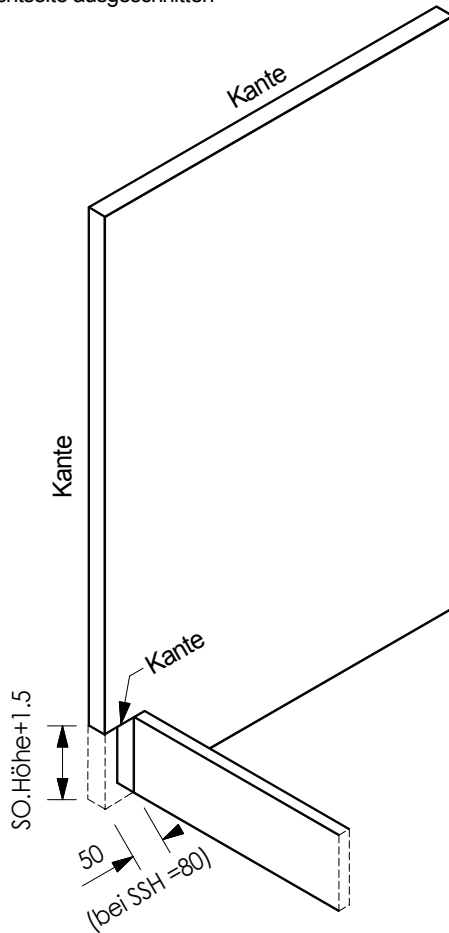

SSUS - SSUKS - SSHS - SSHK

Sichtseite um Sockelhöhe verlängert

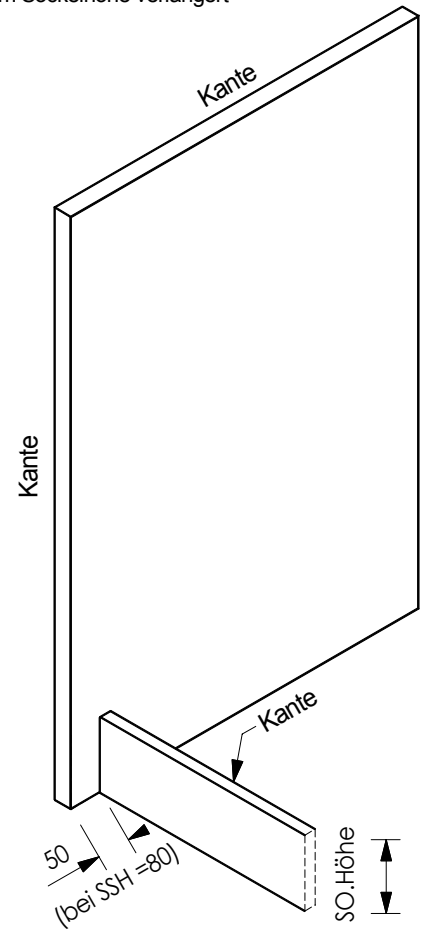

MP.SSSO

Sichtseite mit Sockel-Retour angesetzt

Sichtseite 19mm - 759x590
3x Kante
Sockel Höhe + 1.5mm

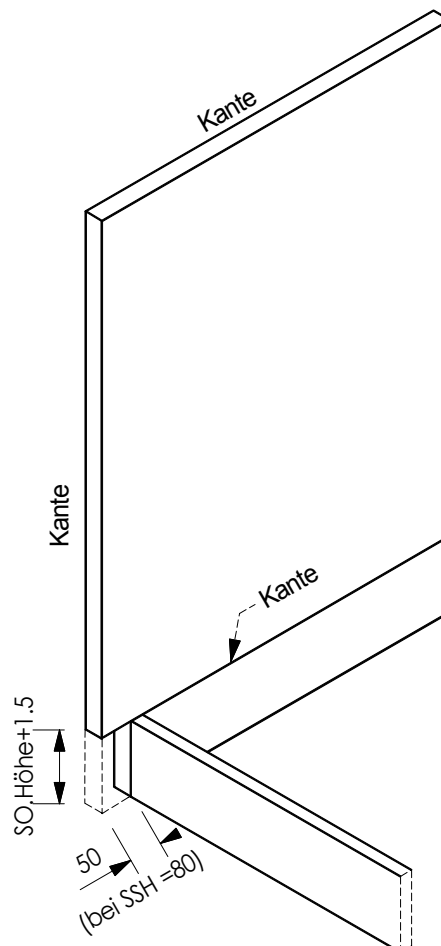

DBFB

Deckblende frontbündig

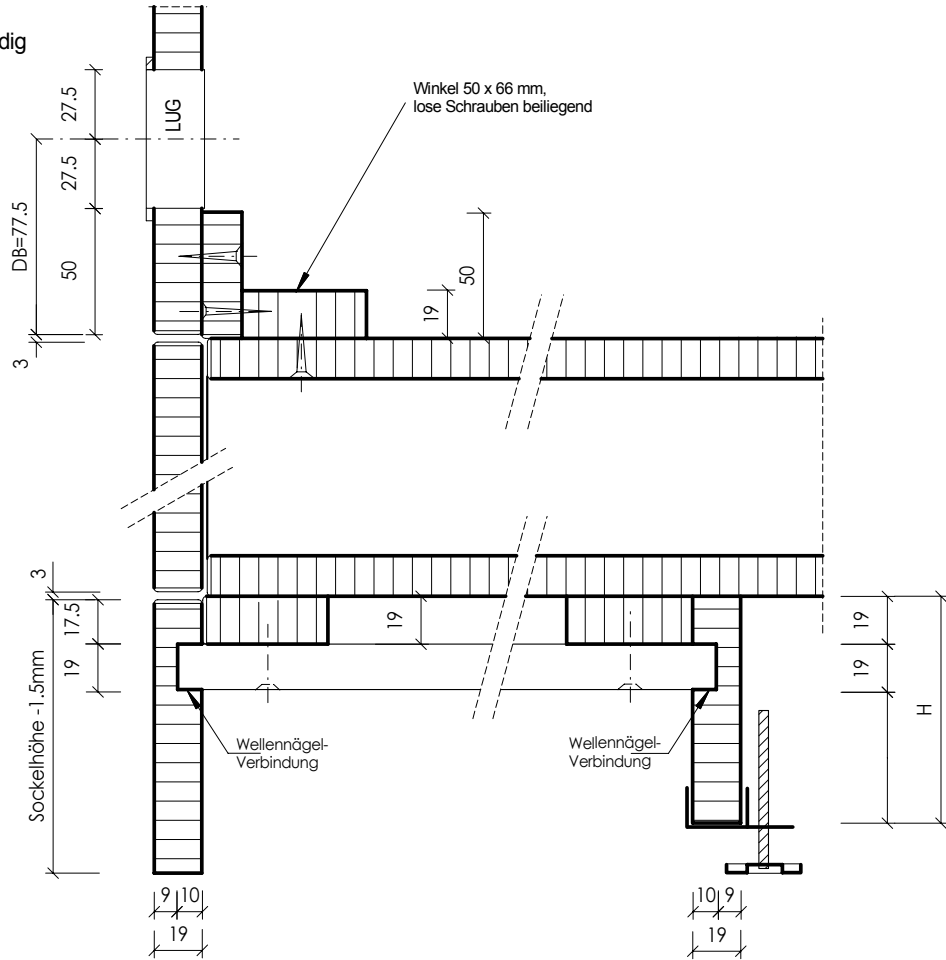

H= 70 bei Sockelhöhe 90 bis 110
H= 90 bei Sockel 111 bis 160
H=140 bei Sockel 161 bis 200.

Lüftungsgitter

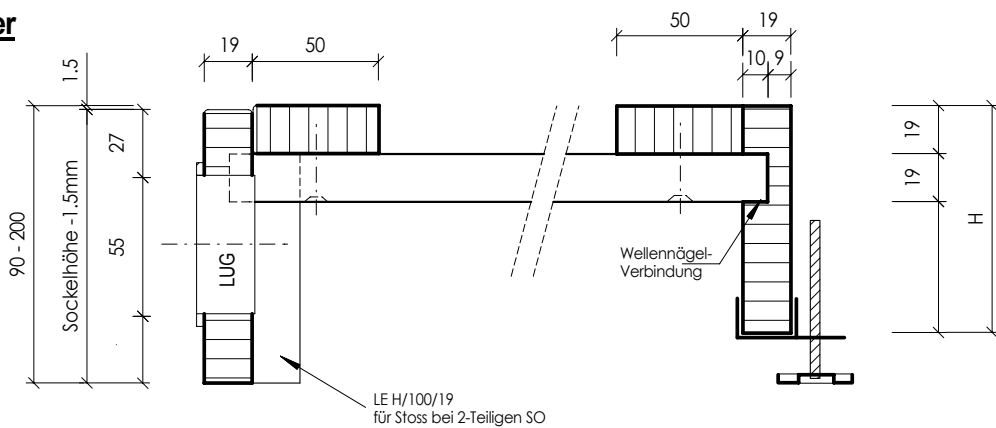

SOVS-FB

Sockel Vorderstück
Frontbündig

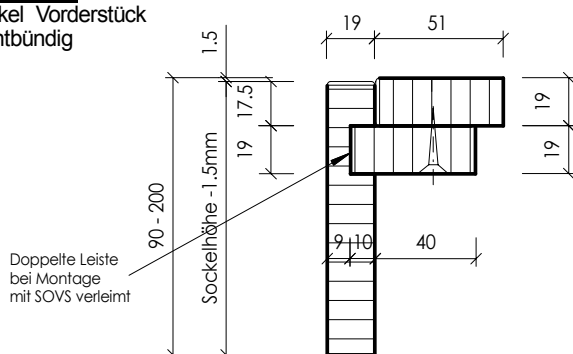

DB / (LB)

Hinweis:
Mindest Radius=100

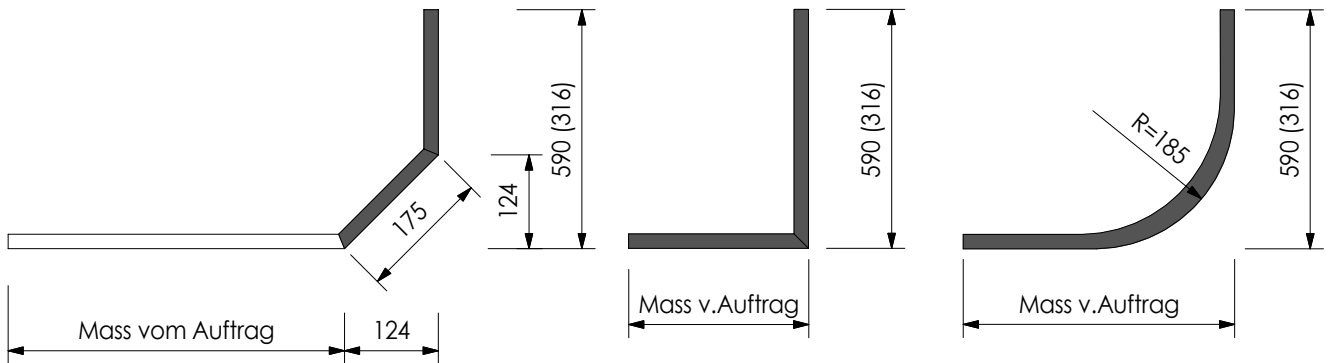

AF

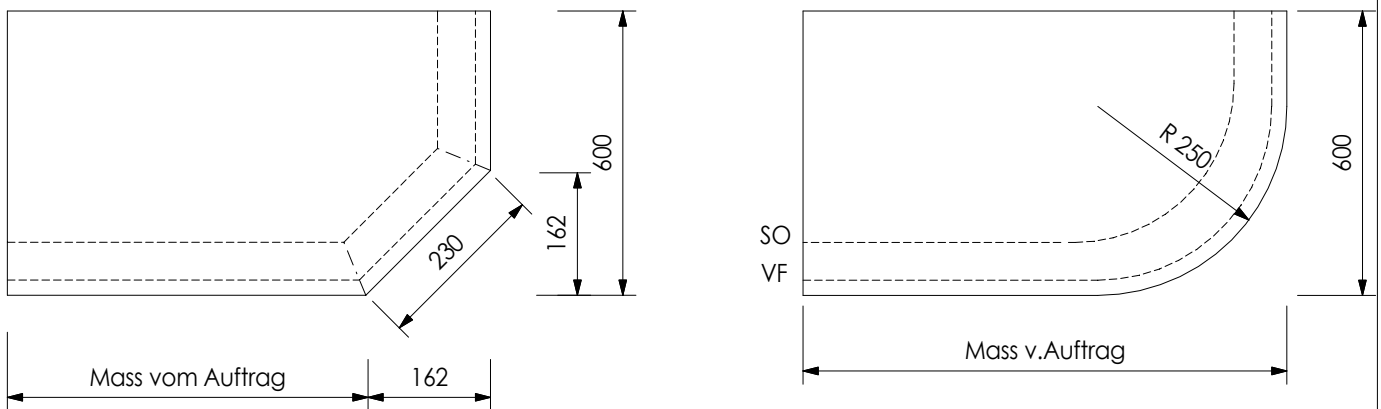

SO

